

SAMSUNG

คู่มือผู้ใช้



QLED

Q80T

Q70T

Q60T

ขอขอบคุณที่เลือกซื้อผลิตภัณฑ์ Samsung



ถ้าต้องการรับบริการที่สมบูรณแบบยิ่งขึ้น โปรดลงทะเบียนผลิตภัณฑ์ที่ www.samsung.com

รุ่น _____ หมายเลขซีเรียล _____

Before Reading This User Manual

This TV comes with this user manual and an embedded e-Manual.

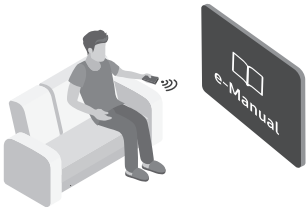



Before reading this user manual, review the following:

	<p>User Manual</p>	<p>Read this provided user manual to see information about product safety, installation, accessories, initial configuration, and product specifications.</p>
	<p>e-Manual</p>	<p>For more information about this TV, read the e-Manual embedded in the product.</p> <ul style="list-style-type: none"> To open the e-Manual, <ul style="list-style-type: none">  >  Settings > Support > Open e-Manual



On the website (www.samsung.com), you can download the manuals and see its contents on your PC or mobile device.

Learning the e-Manual's assistance functions

- Some menu screens cannot be accessed from the e-Manual.

	<p>Search</p>	<p>Select an item from the search results to load the corresponding page.</p>
	<p>Index</p>	<p>Select a keyword to navigate to the relevant page.</p> <ul style="list-style-type: none"> The menus may not appear depending on the geographical area.
	<p>Site Map</p>	<p>It displays the lists for each item in e-Manual.</p>
	<p>Recently Viewed Topics</p>	<p>Select a topic from the list of recently viewed topics.</p>







Learning the functions of the buttons that appear on e-Manual topic pages

	<p>Try Now</p>	<p>Allows you to access the corresponding menu item and try out the feature right away.</p>
	<p>Link</p>	<p>Access an underlined topic referred to on an e-Manual page immediately.</p>

Warning! Important Safety Instructions

Please read the Safety Instructions before using your TV.

Refer to the table below for an explanation of symbols which may be on your Samsung product.

CAUTION			Class II product: This symbol indicates that a safety connection to electrical earth (ground) is not required. If this symbol is not present on a product with a mains lead, the product MUST have a reliable connection to protective earth (ground).
RISK OF ELECTRIC SHOCK. DO NOT OPEN.			
CAUTION: TO REDUCE THE RISK OF ELECTRIC SHOCK, DO NOT REMOVE COVER (OR BACK). THERE ARE NO USER SERVICEABLE PARTS INSIDE. REFER ALL SERVICING TO QUALIFIED PERSONNEL.			AC voltage: Rated voltage marked with this symbol is AC voltage.
	This symbol indicates that high voltage is present inside. It is dangerous to make any kind of contact with any internal part of this product.		DC voltage: Rated voltage marked with this symbol is DC voltage.
	This symbol indicates that this product has included important literature concerning operation and maintenance.		Caution. Consult instructions for use: This symbol instructs the user to consult the user manual for further safety related information.

- The slots and openings in the cabinet and in the back or bottom are provided for necessary ventilation. To ensure reliable operation of this apparatus and to protect it from overheating, these slots and openings must never be blocked or covered.
 - Do not place this apparatus in a confined space, such as a bookcase or built-in cabinet, unless proper ventilation is provided.
 - Do not place this apparatus near or over a radiator or heat register, or where it is exposed to direct sunlight.
 - Do not place vessels (vases etc.) containing water on this apparatus, as this can result in a fire or electric shock.
- Do not expose this apparatus to rain or place it near water (near a bathtub, washbowl, kitchen sink, or laundry tub, in a wet basement, or near a swimming pool, etc.). If this apparatus accidentally gets wet, unplug it and contact an authorised dealer immediately.
- This apparatus uses batteries. In your community, there might be environmental regulations that require you to dispose of these batteries properly. Please contact your local authorities for disposal or recycling information.
- Do not overload wall outlets, extension cords, or adaptors beyond their capacity, since this can result in fire or electric shock.
- Power-supply cords should be placed so that they are not likely to be walked on or pinched by items placed upon or against them. Pay particular attention to cords at the plug end, at wall outlets, and at the point where they exit from the appliance.

- To protect this apparatus from a lightning storm, or when left unattended and unused for long periods of time, unplug it from the wall outlet and disconnect the antenna or cable system. This will prevent damage to the set due to lightning and power line surges.
- Before connecting the AC power cord to the DC adaptor outlet, make sure that the voltage designation of the DC adaptor corresponds to the local electrical supply.
- Never insert anything metallic into the open parts of this apparatus. This may cause a danger of electric shock.
- To avoid electric shock, never touch the inside of this apparatus. Only a qualified technician should open this apparatus.
- Be sure to plug in the power cord until it is firmly seated. When unplugging the power cord from a wall outlet, always pull on the power cord's plug. Never unplug it by pulling on the power cord. Do not touch the power cord with wet hands.
- If this apparatus does not operate normally - in particular, if there are any unusual sounds or smells coming from it - unplug it immediately and contact an authorised dealer or Samsung service centre.
- Be sure to pull the power plug out of the outlet if the TV is to remain unused or if you are going to leave the house for an extended period of time (especially when children, elderly, or disabled people will be left alone in the house).
 - Accumulated dust can cause an electric shock, an electric leakage, or a fire by causing the power cord to generate sparks and heat or by causing the insulation to deteriorate.
- Be sure to contact an authorised Samsung service centre for information if you intend to install your TV in a location with heavy dust, high or low temperatures, high humidity, chemical substances, or where it will operate 24 hours a day such as in an airport, a train station, etc. Failure to do so may lead to serious damage to your TV.
- Use only a properly grounded plug and wall outlet.
 - An improper ground may cause electric shock or equipment damage. (Class I Equipment only.)
- To turn off this apparatus completely, disconnect it from the wall outlet. To ensure you can unplug this apparatus quickly if necessary, make sure that the wall outlet and power plug are readily accessible.
- Store the accessories (batteries, etc.) in a location safely out of the reach of children.
- Do not drop or strike the product. If the product is damaged, disconnect the power cord and contact a Samsung service centre.
- To clean this apparatus, unplug the power cord from the wall outlet and wipe the product with a soft, dry cloth. Do not use any chemicals such as wax, benzene, alcohol, thinners, insecticide, aerial fresheners, lubricants, or detergents. These chemicals can damage the appearance of the TV or erase the printing on the product.
- Do not expose this apparatus to dripping or splashing.
- Do not dispose of batteries in a fire.
- Do not short-circuit, disassemble, or overheat the batteries.
- **CAUTION:** There is danger of an explosion if you replace the batteries used in the remote with the wrong type of battery. Replace only with the same or equivalent type.

* Figures and illustrations in this User Manual are provided for reference only and may differ from the actual product appearance. Product design and specifications may change without notice.

Contents

Before Reading This User Manual	2
Warning! Important Safety Instructions	3
01 What's in the Box?	
02 TV Installation	
Mounting the TV on a wall	7
Providing proper ventilation for your TV	8
Safety Precaution: Securing the TV to the wall to prevent falling	9
03 The Samsung Smart Remote	
About the Buttons on the Samsung Smart Remote	10
Pairing the TV to the Samsung Smart Remote	11
Installing batteries into the Samsung Smart Remote	11
04 The Remote Control	
About the Buttons on the Remote Control	12
Installing batteries into the remote control (Battery size: AAA)	13
05 Running the Initial Setup	
Using the TV Controller	14
06 Connecting to a Network	
Network Connection - Wireless	16
Network Connection - Wired	16
07 Troubleshooting and Maintenance	
Troubleshooting	17
What is Remote Support?	19
Eco Sensor and screen brightness	19
Caring for the TV	20
08 Specifications and Other Information	
Specifications	21
Environmental Considerations	23
Decreasing power consumption	23
Licences	24
Suffix : Parental Rating	24

01 What's in the Box?

Make sure the following items are included with your TV. If any items are missing, contact your dealer.

- Samsung Smart Remote & Batteries (AA x 2) (Not available in some locations)
- Remote Control & Batteries (AAA x 2) (Not available in some locations)
- User Manual
- Warranty Card / Regulatory Guide (Not available in some locations)
- TV Power Cable

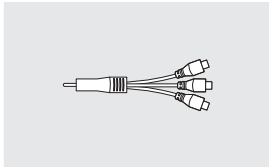

AV IN Adapter
(Depending on the country and model)

- The items' colours and shapes may vary depending on the models.
- Cables not included can be purchased separately.
- Check for any accessories hidden behind or in the packing materials when opening the box.



Warning: Screens can be damaged from direct pressure when handled incorrectly. We recommend lifting the TV at the edges, as shown. For more information about handling, refer to the Quick Setup Guide came with this product.

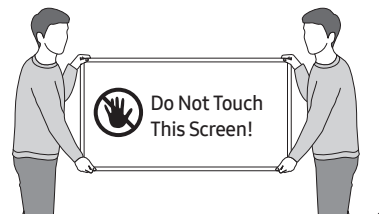

02 TV Installation

Mounting the TV on a wall



If you mount this TV on a wall, follow the instructions exactly as set out by the manufacturer. Unless it is correctly mounted, the TV may slide or fall and cause serious injury to a child or adult and serious damage to the TV.

- Refer to the installation manual included with the Samsung wall mount kit.
- You can mount the TV on the wall using a wall mount kit (sold separately).

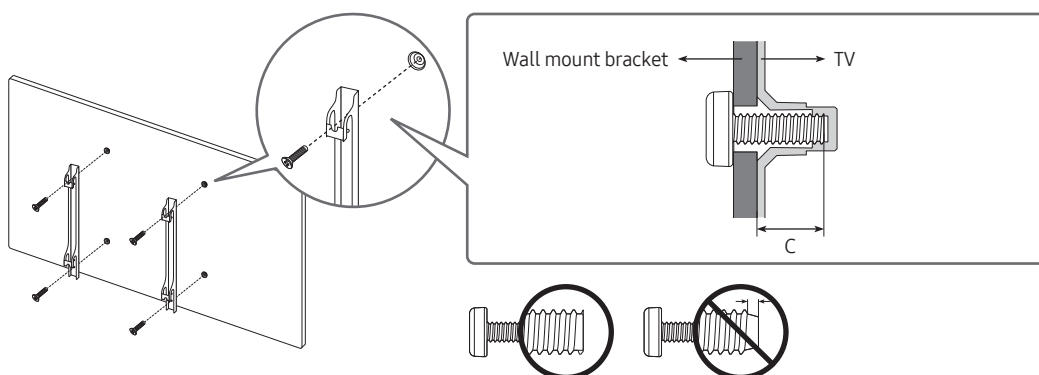

- Samsung Electronics is not responsible for any damage to the product or injury to yourself or others if you choose to install the wall mount on your own.
- You can install your wall mount on a solid wall perpendicular to the floor. Before attaching the wall mount to surfaces other than plaster board, contact your nearest dealer for additional information. If you install the TV on a ceiling or slanted wall, it may fall and result in severe personal injury.
- Standard dimensions for wall mount kits are shown in the table on the next page.
- If you are installing a third-party wall mount, note that the length of the screws you can use to attach the TV to the wall mount is shown in column C in the table on the next page.
- When installing a wall mount kit, we recommend you fasten all four VESA screws.
- If you want to install a wall mount kit that attaches to the wall using two top screws only, be sure to use a Samsung wall mount kit that supports this type of installation. (You may not be able to purchase this type of wall mount kit, depending on the geographical region.)

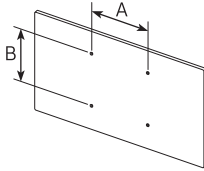
TV size in inches	VESA screw hole specs (A * B) in millimetres	C (mm)	Standard Screw	Quantity	
43-55	200 x 200	39-41 *26-28	M8	4	
58-65	400 x 300				
75	400 x 400				
85	600 x 400	39-41 *25-27			

*: These specifications are supported by Q80T.



Do not install your wall mount kit while your TV is turned on. This may result in personal injury from electric shock.

- Do not use screws that are longer than the standard dimension or do not comply with the VESA standard screw specifications. Screws that are too long may cause damage to the inside of the TV set.
- For wall mounts that do not comply with the VESA standard screw specifications, the length of the screws may differ depending on the wall mount specifications.
- Do not fasten the screws too firmly. This may damage the product or cause the product to fall, leading to personal injury. Samsung is not liable for these kinds of accidents.
- Samsung is not liable for product damage or personal injury when a non-VESA or non-specified wall mount is used or when the consumer fails to follow the product installation instructions.
- Do not mount the TV at more than a 15 degree tilt.
- Always have two people mount the TV onto a wall.
 - For 82 inch or larger models, have four people mount the TV onto a wall.

Providing proper ventilation for your TV

When you install your TV, maintain a distance of at least 10 cm between the TV and other objects (walls, cabinet sides, etc.) to ensure proper ventilation. Failing to maintain proper ventilation may result in a fire or a problem with the product caused by an increase in its internal temperature.

- When you install your TV with a stand or a wall mount, we strongly recommend you use parts provided by Samsung Electronics only. Using parts provided by another manufacturer may cause difficulties with the product or result in injury caused by the product falling.

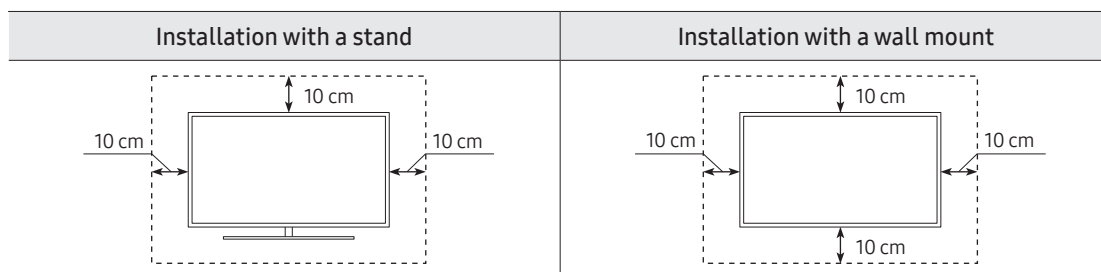

Safety Precaution: Securing the TV to the wall to prevent falling



Caution: Pulling, pushing, or climbing on the TV may cause the TV to fall. In particular, ensure your children do not hang on or destabilise the TV. This action may cause the TV to tip over, causing serious injuries or death. Follow all safety precautions provided in the Safety Flyer included with your TV. For added stability and safety, you can purchase and install the anti-fall device as described below.



WARNING: Never place a television set in an unstable location. The television set may fall, causing serious personal injury or death. Many injuries, particularly to children, can be avoided by taking simple precautions such as:

- Always use cabinets or stands or mounting methods recommended by the manufacturer of the television set.
- Always use furniture that can safely support the television set.
- Always ensure the television set is not overhanging the edge of the supporting furniture.
- Always educate children about the dangers of climbing on furniture to reach the television set or its controls.
- Always route cords and cables connected to your television so they cannot be tripped over, pulled or grabbed.
- Never place a television set in an unstable location.
- Never place the television set on tall furniture (for example, cupboards or bookcases) without anchoring both the furniture and the television set to a suitable support.
- Never place the television set on cloth or other materials that may be located between the television set and supporting furniture.
- Never place items that might tempt children to climb, such as toys and remote controls, on the top of the television or furniture on which the television is placed.

If the existing television set is going to be retained and relocated, the same considerations as above should be applied.

- When you have to relocate or lift the TV for replacement or cleaning, be sure not to pull out the stand.

Preventing the TV from falling

1. Using the appropriate screws, firmly fasten a set of brackets to the wall. Confirm that the screws are firmly attached to the wall.
 - You may need additional material such as wall anchors depending on the type of wall.
2. Using the appropriately sized screws, firmly fasten a set of brackets to the TV.
 - For the screw specifications, refer to the standard screw part in the table under "Mounting the TV on a wall".
3. Connect the brackets fixed to the TV and the brackets fixed to the wall with a durable, heavy-duty string, and then tie the string tightly.
 - Install the TV near the wall so that it does not fall backwards.
 - Connect the string so that the brackets fixed to the wall are at the same height as or lower than the brackets fixed to the TV.

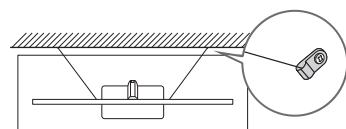
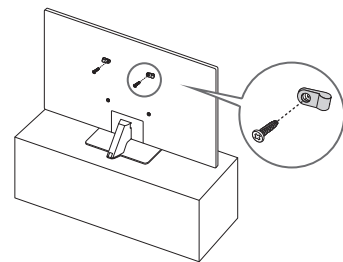

- The product colour and shape may vary depending on the model.

03 The Samsung Smart Remote

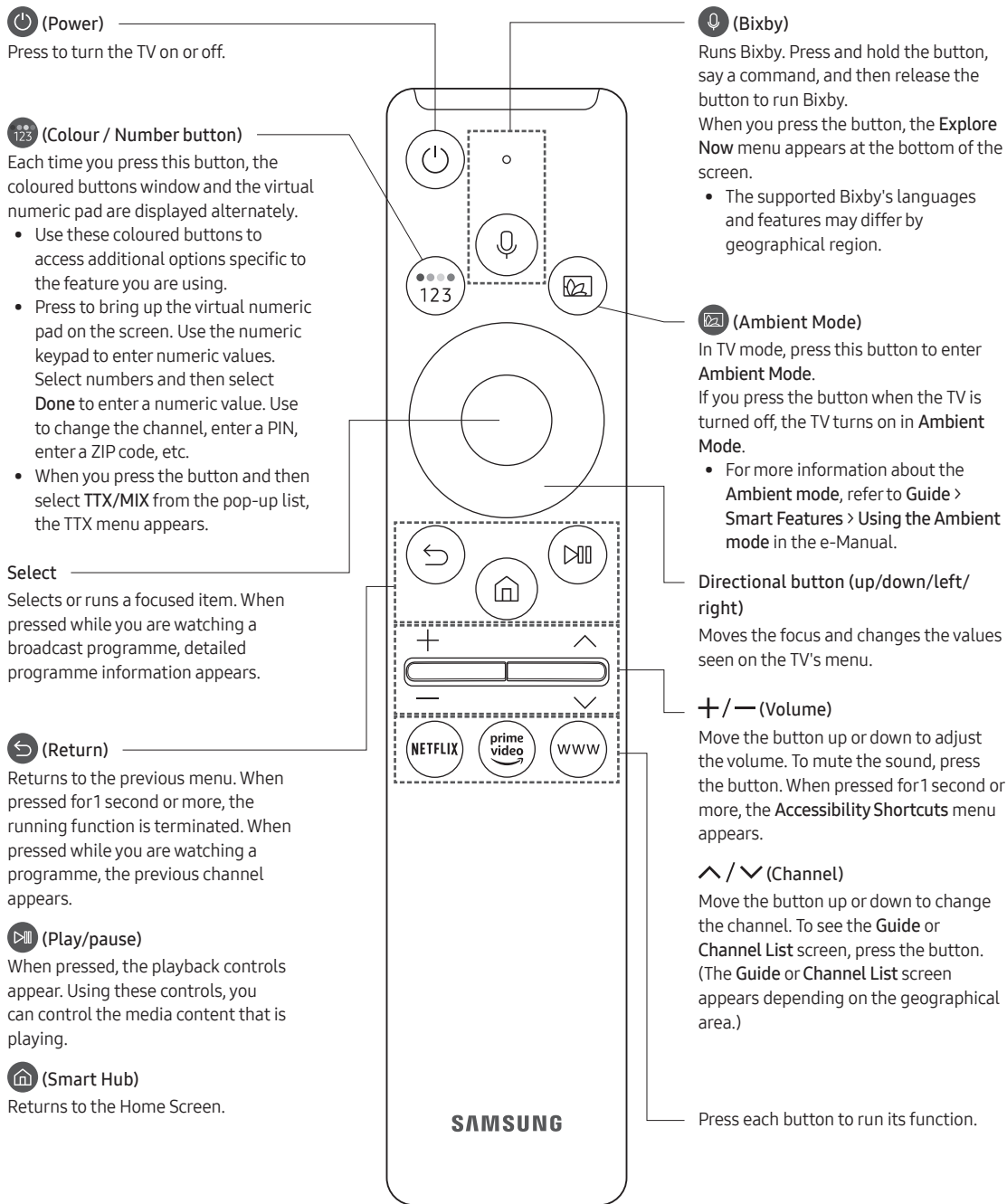

About the Buttons on the Samsung Smart Remote

- The images, buttons, and functions of the Samsung Smart Remote may differ depending on the model.
- The Universal Remote function operates normally only when you use the Samsung Smart Remote that comes with the TV.

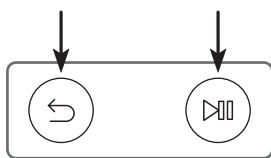

Pairing the TV to the Samsung Smart Remote



When you turn on the TV for the first time, the Samsung Smart Remote pairs to the TV automatically. If the Samsung Smart Remote does not pair to the TV automatically, point it at the remote control sensor of the TV, and then press and hold the buttons labelled  and  as shown in the figure on the left simultaneously for 3 seconds or more.

Installing batteries into the Samsung Smart Remote

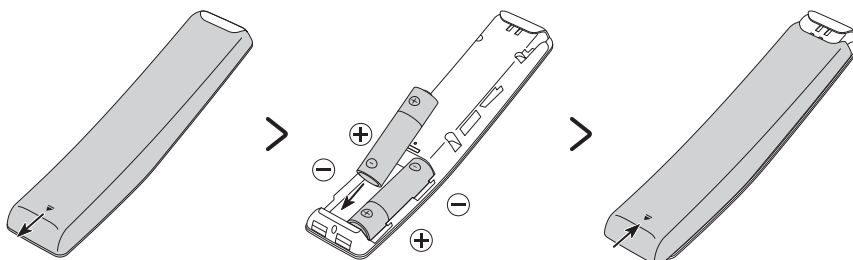

To install the batteries (1.5V AA type), push the rear cover open in the direction of the arrow at the bottom of the illustration, and then insert the batteries as shown in the figure. Make sure that the positive and negative ends are facing in the correct direction. Close the rear cover as shown.

- Alkaline batteries are recommended for longer battery life.

04 The Remote Control

About the Buttons on the Remote Control

- This remote control has Braille points on the Power, Channel, Volume, and Select buttons and can be used by visually impaired persons.
- The images, buttons, and functions of the remote control may differ depending on the model.
- If you use the remote control that comes with your TV to control another TV, some functions may not operate normally.

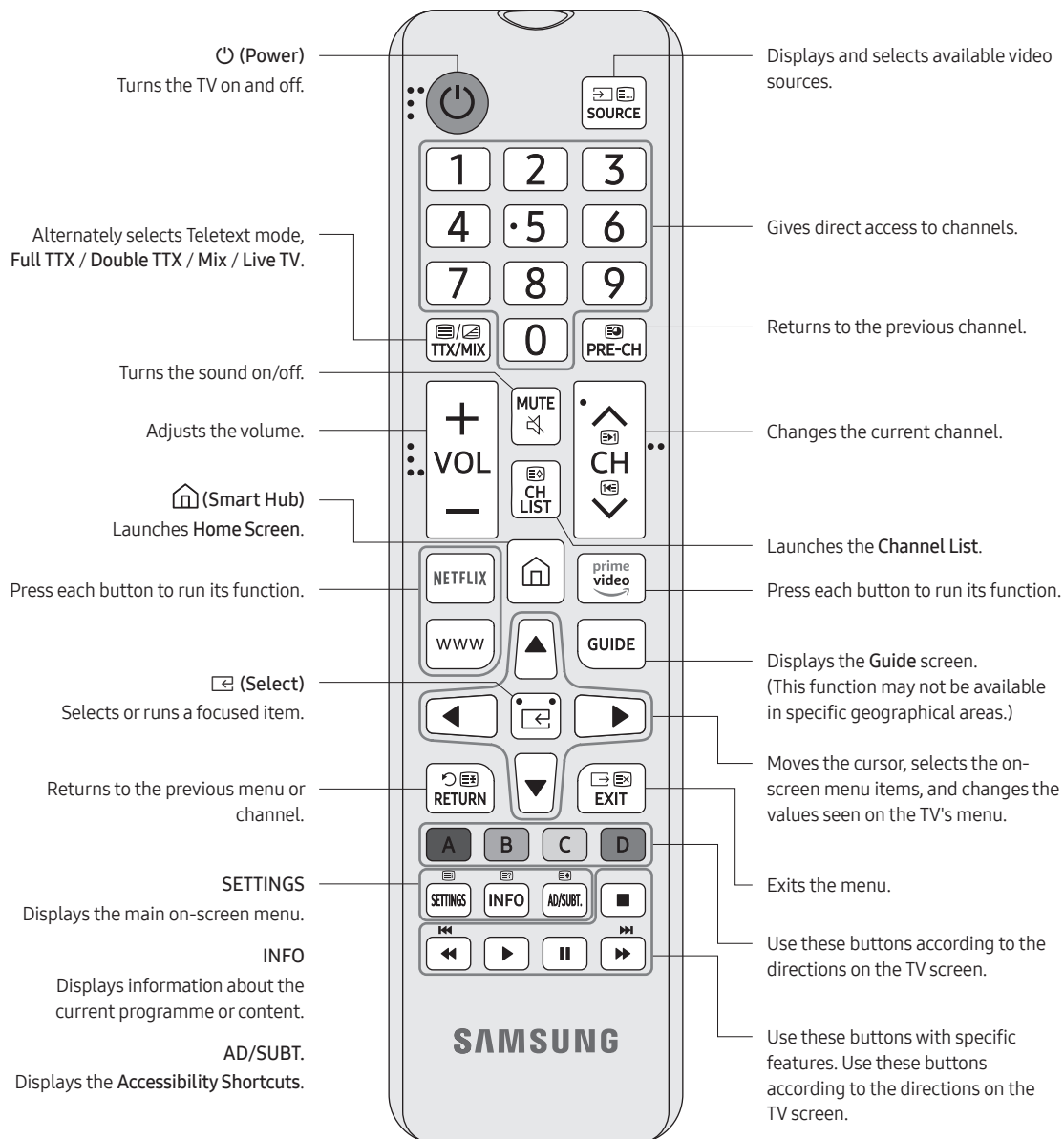

Installing batteries into the remote control (Battery size: AAA)

Match the polarities of the batteries to the symbols on the battery compartment.

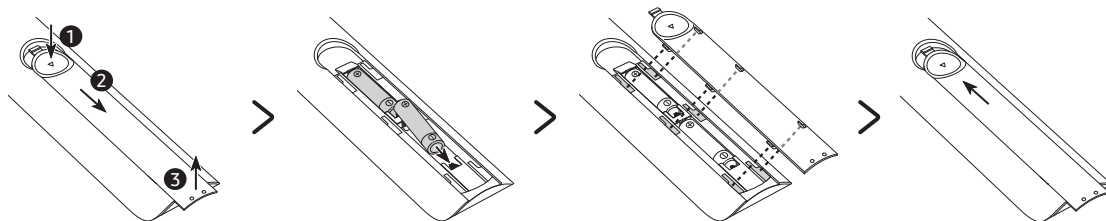

- The colour and shape of the remote may vary depending on the model.
 - Use the remote control within 7 m of the TV.
 - Bright lights may affect the performance of the remote control. Avoid using the remote control near special fluorescent lights or neon signs.
 - Alkaline batteries are recommended for longer battery life.
1. Gently pull on the battery cover's notch and then remove the cover completely once it comes loose.
 2. Insert 2 AAA alkaline batteries, making sure to align the positive and negative polarities correctly.
 3. Place the battery cover on the remote control and insert the cover into the remote control.
 4. Slide the battery cover in the order shown above so that the cover is completely attached to the remote control.

05 Running the Initial Setup

When you turn on your TV for the first time, it immediately starts the Initial Setup. The Initial Setup allows you to configure the basic settings for the TV to operate, such as broadcast reception, channel search, and network connection, at one time.

- Before starting the Initial Setup, be sure to connect external devices first.
- To use the TV's smart features, the TV must be connected to the Internet.
- To perform Initial Setup using the SmartThings app, you must connect your mobile device via Wi-Fi.
- If the pop-up for setup does not appear automatically on the SmartThings app on your mobile device, continue setup manually after adding the TV using **Add Device** on the dashboard of the SmartThings app.
- The SmartThings app is available for mobile devices running Android 6.0 or higher or iOS 10 or higher.
- Noise may occur temporarily when the TV communicates with mobile devices.

You can also start the Initial Setup using the TV's menu (🏠) > ⚙️ **Settings** > **General** > **Reset**).

Follow the instructions displayed on the Initial Setup screen and configure the TV's basic settings to suit your viewing environment.

Using the TV Controller

You can turn on the TV with the **TV Controller** button at the bottom of the TV, and then use the **Control menu**. The **Control menu** appears when the **TV Controller** button is pressed while the TV is On. For more information about its usage, refer to the figure below.

- The screen may dim if the protective film on the SAMSUNG logo or the bottom of the TV is not detached. Please remove the protective film.

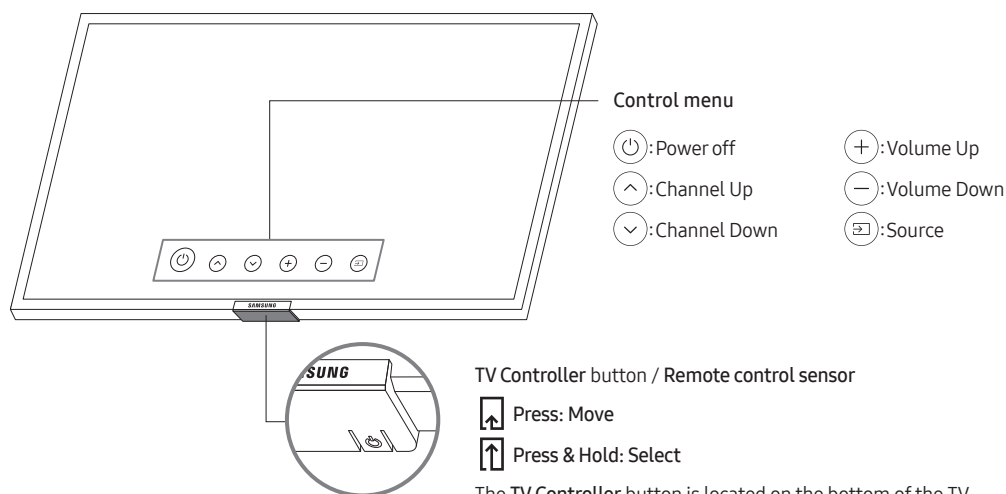

Setting the sound sensor

- This function is supported only in Q70T, Q80T models.

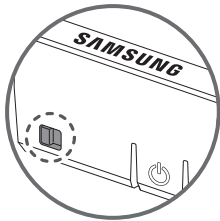

You can turn on or off the sound sensor by using its button at the bottom of the TV.

With the TV on, you can push the button to the left (or backward) to turn on the sound sensor or to the right (or forward) to turn off it.

See the pop-up window on the TV to check whether the sound sensor is turned on or off.

- The position and shape of the sound sensor may differ depending on the model.
- During analysis using data from the sound sensor, the data is not saved.

06 Connecting to a Network

Connecting the TV to a network gives you access to online services, such as Smart Hub, as well as software updates.

Network Connection - Wireless

Connect the TV to the Internet using a wireless access point or modem.

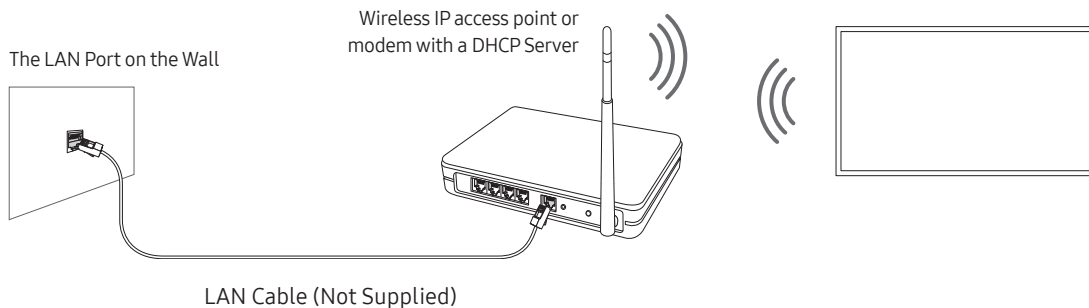

Network Connection - Wired

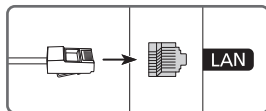

Connect your TV to the network using a LAN cable.

- The TV will not be able to connect to the Internet if your network speed is below 10 Mbps.
- Use Cat7 (*STP Type) cable for the connection.
* Shielded Twisted Pair

07 Troubleshooting and Maintenance

Troubleshooting

If the TV seems to have a problem, first review this list of possible problems and solutions. Alternatively, review the Troubleshooting or FAQ Section in the e-Manual. If none of these troubleshooting tips apply, please visit “www.samsung.com” and click on Support, or contact the Samsung service centre listed on the back cover of this manual.

- This TFT LED panel is made up of sub pixels which require sophisticated technology to produce. There may be, however, a few bright or dark pixels on the screen. These pixels will have no impact on the performance of the product.
- To keep your TV in optimum condition, upgrade to the latest software. Use the **Update Now** or **Auto update** functions on the TV's menu (🏠 > ⚙️ **Settings** > **Support** > **Software Update** > **Update Now** or **Auto update**).

The TV won't turn on.

- Make sure that the AC power cable is securely plugged in to the TV and the wall outlet.
- Make sure that the wall outlet is working and the remote control sensor at the bottom of the TV is lit and glowing a solid red.
- Try pressing the **TV Controller** button at the bottom of the TV to make sure that the problem is not with the remote control. If the TV turns on, refer to “The remote control does not work”.

There is no picture/video/sound, or a distorted picture/video/sound from an external device, or “Weak or No Signal” is displayed on the TV, or you cannot find a channel.

- Make sure the connection to the device is correct and that all cables are fully inserted.
- Remove and reconnect all cables connected to the TV and the external devices. Try new cables if possible.
- Confirm that the correct input source has been selected (🏠 > 📺 **Source**).
- Perform a TV self diagnosis to determine if the problem is caused by the TV or the device (🏠 > ⚙️ **Settings** > **Support** > **Device Care** > **Self Diagnosis** > **Picture Test** or **Sound Test**).
- If the test results are normal, reboot the connected devices by unplugging each device's power cable and then plugging it in again. If the issue persists, refer to the connection guide in the user manual of the connected device.
- If you are not using a cable box or satellite box, and your TV is receiving TV signals from an antenna or a cable wall connector, run **Auto Tuning** to search for channels (🏠 > ⚙️ **Settings** > **Broadcasting** > (Auto Tuning Settings) > **Auto Tuning**).
 - The **Auto Tuning Settings** may not appear depending on the model or geographical area.
 - If you are using a cable box or satellite box, please refer to the cable box or satellite box manual.

The remote control does not work.

- Check if the power indicator at the bottom of the TV blinks when you press the remote's Power button. If it does not, replace the remote control's batteries.
- Make sure that the batteries are installed with their poles (+/-) in the correct direction.
- Try pointing the remote directly at the TV from 1.5-1.8 m away.
- If your TV came with a Samsung Smart Remote (Bluetooth Remote), make sure to pair the remote to the TV.

The cable box or satellite box remote control doesn't turn the TV on or off or adjust the volume.

- Programme the cable box or satellite box remote control to operate the TV. Refer to the cable box or satellite box user manual for the SAMSUNG TV code.

The TV settings are lost after 5 minutes.

- The TV is in the **Retail Mode**. Change the **Usage Mode** in the **General Menu** to **Home Mode** (🏠 > ⚙️ **Settings** > **General** > **System Manager** > **Usage Mode** > **Home Mode**).



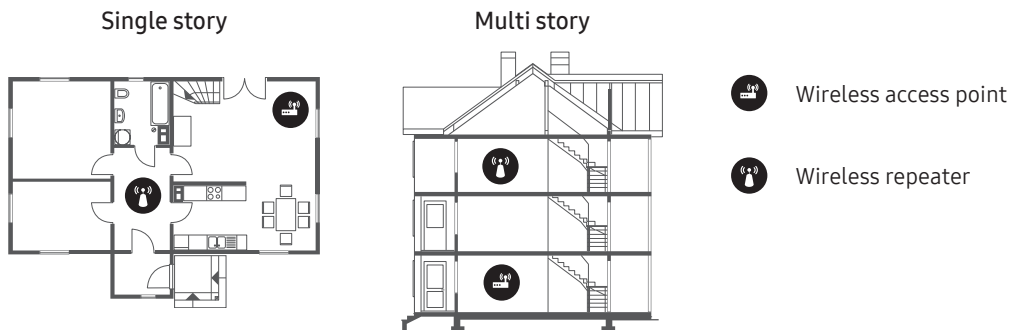

Intermittent Wi-Fi

- Make sure the TV has a network connection (🏠 > ⚙️ **Settings** > **General** > **Network** > **Network Status**).
- Make sure the Wi-Fi password is entered correctly.
- Check the distance between the TV and the modem or access point. The distance should not exceed 15.2 m.
- Reduce interference by not using or turning off wireless devices. Also, verify that there are no obstacles between the TV and the modem or access point. (The Wi-Fi strength can be decreased by appliances, cordless phones, stone walls/fireplaces, etc.)



- Contact your Internet Service Provider (ISP) and ask them to reset your network circuit to re-register the MAC addresses of your modem or access point and the TV.

Video Apps problems (Youtube etc)

- Change the DNS to 8.8.8.8. Select  >  **Settings** > **General** > **Network** > **Network Status** > **IP Settings** > **DNS setting** > **Enter manually** > **DNS Server** > enter 8.8.8.8 > **OK**.
- Reset by selecting  >  **Settings** > **Support** > **Device Care** > **Self Diagnosis** > **Reset Smart Hub**.



What is Remote Support?

Samsung Remote Support service offers you one-on-one support with a Samsung Technician who can remotely:

- Diagnose your TV
- Adjust the TV settings for you
- Perform a factory reset on your TV
- Install recommended firmware updates



How does Remote Support work?

You can easily get Samsung Remote Support service for your TV:

1. Call the Samsung service centre and ask for remote support.
2. Open the menu on your TV, and go to the **Support** menu. ( >  **Settings** > **Support**)
3. Select **Remote Management**, then read and agree to the service agreements. When the PIN screen appears, provide the PIN number to the technician.
4. The technician will then access your TV.

Eco Sensor and screen brightness



Eco Sensor adjusts the brightness of the TV automatically. This feature measures the light in your room and optimises the brightness of the TV automatically to reduce power consumption. If you want to turn this off, go to  >  **Settings** > **General** > **Eco Solution** > **Ambient Light Detection**.

- If the screen is too dark while you are watching TV in a dark environment, it may be due to the **Ambient Light Detection** function.
- The eco sensor is located at the bottom of the TV. Do not block the sensor with any object. This can decrease picture brightness.

Caring for the TV

- If a sticker was attached to the TV screen, some debris can remain after you remove the sticker. Please clean the debris off before watching TV.
- The exterior and screen of the TV can get scratched during cleaning. Be sure to wipe the exterior and screen carefully using a soft cloth to prevent scratches.
- Do not spray water or any liquid directly onto the TV. Any liquid that goes into the product may cause a failure, fire, or electric shock.
- To clean the screen, turn off the TV, then gently wipe away smudges and fingerprints on the panel with a micro-fiber cloth. Clean the body or panel of the TV with a micro-fiber cloth dampened with a small amount of water. After that, remove the moisture with a dry cloth. While cleaning, do not apply strong force to the surface of the panel because it can damage the panel. Never use flammable liquids (benzene, thinner, etc.) or a cleaning agent. For stubborn smudges, spray a small amount of screen cleaner on a micro-fiber cloth, and then use the cloth to wipe away the smudges.

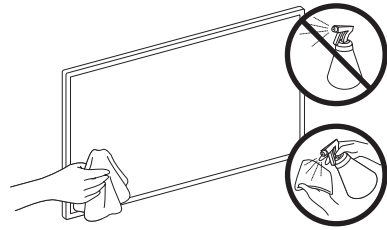

08 Specifications and Other Information

Specifications

Model Name	QA43Q60T / QA43Q65T	QA50Q60T / QA50Q65T
Display Resolution	3840 x 2160	3840 x 2160
Screen Size Measured Diagonally	108 cm	125 cm
Sound (Output)	20 W	20 W
Dimensions (W x H x D) Body With Stand	96.35 x 55.77 x 5.68 cm 96.35 x 62.94 x 19.52 cm	111.64 x 64.29 x 5.71 cm 111.64 x 72.05 x 24.33 cm
Weight Without Stand With Stand	9.0 kg 9.2 kg	12.9 kg 13.1 kg
Model Name	QA55Q60T / QA55Q65T	QA58Q60T
Display Resolution	3840 x 2160	3840 x 2160
Screen Size Measured Diagonally	138 cm	145 cm
Sound (Output)	20 W	20 W
Dimensions (W x H x D) Body With Stand	123.01 x 70.59 x 5.74 cm 123.01 x 78.37 x 24.33 cm	129.06 x 74.80 x 5.75 cm 129.06 x 82.64 x 24.33 cm
Weight Without Stand With Stand	17.2 kg 17.4 kg	18.4 kg 18.6 kg
Model Name	QA65Q60T / QA65Q65T	QA75Q60T
Display Resolution	3840 x 2160	3840 x 2160
Screen Size Measured Diagonally	163 cm	189 cm
Sound (Output)	20 W	20 W
Dimensions (W x H x D) Body With Stand	144.96 x 82.93 x 5.76 cm 144.96 x 90.77 x 28.91 cm	167.54 x 95.96 x 6.04 cm 167.54 x 104.94 x 35.23 cm
Weight Without Stand With Stand	22.3 kg 22.6 kg	36.0 kg 36.3 kg

Model Name	QA85Q60T	QA55Q70T
Display Resolution	3840 x 2160	3840 x 2160
Screen Size Measured Diagonally	214 cm	138 cm
Sound (Output)	20 W	20 W
Dimensions (W x H x D)		
Body	189.63 x 108.25 x 5.99 cm	123.01 x 70.59 x 5.74 cm
With Stand	189.63 x 118.64 x 39.21 cm	123.01 x 78.88 x 26.41 cm
Weight		
Without Stand	47.5 kg	17.2 kg
With Stand	48.7 kg	19.2 kg
Model Name	QA65Q70T	QA75Q70T
Display Resolution	3840 x 2160	3840 x 2160
Screen Size Measured Diagonally	163 cm	189 cm
Sound (Output)	20 W	20 W
Dimensions (W x H x D)		
Body	144.96 x 82.93 x 5.76 cm	167.54 x 95.96 x 6.04 cm
With Stand	144.96 x 91.19 x 30.72 cm	167.54 x 104.06 x 32.30 cm
Weight		
Without Stand	22.3 kg	36.0 kg
With Stand	24.8 kg	39.5 kg
Model Name	QA85Q70T	QA49Q80T
Display Resolution	3840 x 2160	3840 x 2160
Screen Size Measured Diagonally	214 cm	123 cm
Sound (Output)	20 W	40 W
Dimensions (W x H x D)		
Body	189.63 x 108.25 x 5.99 cm	109.48 x 63.44 x 5.49 cm
With Stand	189.63 x 118.64 x 39.21 cm	109.48 x 71.14 x 23.98 cm
Weight		
Without Stand	47.5 kg	13.1 kg
With Stand	48.7 kg	17.5 kg

Model Name	QA55Q80T	QA65Q80T
Display Resolution	3840 x 2160	3840 x 2160
Screen Size Measured Diagonally	138 cm	163 cm
Sound (Output)	60 W	60 W
Dimensions (W x H x D) Body With Stand	122.76 x 70.67 x 5.39 cm 122.76 x 78.34 x 25.58 cm	144.65 x 82.98 x 5.39 cm 144.65 x 90.57 x 28.91 cm
Weight Without Stand With Stand	17.9 kg 21.0 kg	24.1 kg 27.8 kg
Model Name	QA75Q80T	QA85Q80T
Display Resolution	3840 x 2160	3840 x 2160
Screen Size Measured Diagonally	189 cm	214 cm
Sound (Output)	60 W	60 W
Dimensions (W x H x D) Body With Stand	167.06 x 95.87 x 5.39 cm 167.06 x 103.62 x 31.68 cm	189.28 x 108.32 x 5.49 cm 189.28 x 116.31 x 33.88 cm
Weight Without Stand With Stand	34.4 kg 40.3 kg	43.3 kg 50.1 kg

Environmental Considerations

Operating Temperature	50°F to 104°F (10°C to 40°C)
Operating Humidity	10% to 80%, non-condensing
Storage Temperature	-4°F to 113°F (-20°C to 45°C)
Storage Humidity	5% to 95%, non-condensing

- The design and specifications are subject to change without prior notice.
- For information about the power supply, and more information about power consumption, refer to the label-rating attached to the product.
- You can see the label-rating attached to the back of the TV. (For some models, you can see the label-rating inside the cover terminal.)

Decreasing power consumption

When you shut the TV off, it enters Standby mode. In Standby mode, it continues to draw a small amount of power. To decrease power consumption, unplug the power cord when you don't intend to use the TV for a long time.

Licences









The terms HDMI and HDMI High-Definition Multimedia Interface, and the HDMI Logo are trademarks or registered trademarks of HDMI Licensing LLC in the United States and other countries.

WARNING - TO PREVENT THE SPREAD OF FIRE, KEEP CANDLES OR OTHER ITEMS WITH OPEN FLAMES AWAY FROM THIS PRODUCT AT ALL TIMES.





Suffix : Parental Rating

Alphabet	Icon	Description
Undefined		The broadcasted rating value is not classified
Preschool		Content suitable for preschool aged children 3-5 years old
Children		Content suitable for children between 6-12 years old
General		Content suitable for general audiences
PG 13 (PG-13)		Content suitable for people aged 13 and above, but can be watched by those who are under the recommended age if parental guidance is provided
PG 18 (PG-18)		Content suitable for people aged 18 and above, but can be watched by those who are under the recommended age if parental guidance is provided
Adults		Content unsuitable for children and youngsters

This page is intentionally
left blank.

ก่อนที่จะอ่านคู่มือผู้ใช้

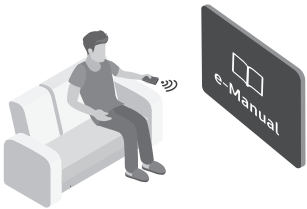



TV นี้มาพร้อมกับคู่มือผู้ใช้ฉบับนี้ และ e-Manual แบบฝังในตัว
ก่อนที่จะอ่านคู่มือผู้ใช้ โปรดตรวจสอบข้อมูลต่อไปนี้:

	คู่มือผู้ใช้	<p>อ่านคู่มือผู้ใช้ที่ให้มาเพื่อดูข้อมูลเกี่ยวกับความปลอดภัยของผลิตภัณฑ์ การติดตั้ง อุปกรณ์เสริม การกำหนดค่าขั้นต้น และข้อมูลจำเพาะของผลิตภัณฑ์</p>
	e-Manual	<p>สำหรับข้อมูลเพิ่มเติมเกี่ยวกับ TV นี้ โปรดอ่าน e-Manual ที่ฝังอยู่ในผลิตภัณฑ์</p> <ul style="list-style-type: none"> ในการเปิด e-Manual <ul style="list-style-type: none">  >  การตั้งค่า > การสนับสนุน > เปิด e-Manual



ในเว็บไซต์ (www.samsung.com) คุณสามารถดาวน์โหลดคู่มือผู้ใช้และดูเนื้อหาของคู่มือทางคอมพิวเตอร์พีซีหรืออุปกรณ์เคลื่อนที่ได้

เรียนรู้ฟังก์ชันความช่วยเหลือของ e-Manual

- หน้าจอเมนูบางอย่างไม่สามารถเข้าถึงได้จาก e-Manual

	ค้นหา	เลือกรายการจากผลการค้นหาเพื่อโหลดหน้าที่เกี่ยวข้อง
	ดัชนี	เลือกค่าหลักเพื่อไปยังหน้าที่เกี่ยวข้อง - เมนูนี้อาจไม่ปรากฏสำหรับบางภูมิภาค
	แผนที่เว็บไซต์	แสดงรายการของสิ่งต่างๆ ใน e-Manual
	ช่องที่ดูล่าสุด	เลือกหัวข้อจากรายการหัวข้อที่ดูล่าสุด

เรียนรู้ฟังก์ชันของปุ่มต่างๆ ที่ปรากฏในหน้าหัวข้อของ e-Manual

	ลองทันที	คุณสามารถเข้าถึงรายการเมนูที่เกี่ยวข้องและทดลองใช้คุณสมบัติโดยตรง
	ลิงค์	เข้าถึงหัวข้อที่ขีดเส้นใต้ที่อ้างถึงในหน้า e-Manual ทันที



คำเตือน! คำแนะนำด้านความปลอดภัยที่สำคัญ

โปรดอ่านคำแนะนำเพื่อความปลอดภัยก่อนที่จะใช้ TV ของคุณ

โปรดดูตารางด้านล่างเพื่อดูคำอธิบายสัญลักษณ์ที่อาจมีอยู่ในผลิตภัณฑ์ Samsung ของคุณ

<p>ข้อควรระวัง</p> <p>ความเสี่ยงที่จะถูกไฟฟ้าช็อต ห้ามเปิด</p>		<p>ผลิตภัณฑ์คลาส II: สัญลักษณ์นี้แสดงว่าไม่ต้องมีการเชื่อมต่อวงจรดิน (กราวด์) เพื่อความปลอดภัย ถ้าสัญลักษณ์นี้ไม่ปรากฏบนผลิตภัณฑ์ที่มีการต่อไฟฟ้าสายเมน ผลิตภัณฑ์จะต้องมีการเชื่อมต่อกราวด์เพื่อป้องกันที่ตามมาตราฐานและเชื่อถือได้</p>	
<p>ข้อควรระวัง: เพื่อลดความเสี่ยงที่จะเกิดไฟฟ้าช็อต โปรดอย่าถอดฝาปิด (หรือด้านหลัง) ไม่มีชิ้นส่วนที่ผู้ใช้สามารถซ่อมบำรุงได้ด้วยตนเอง โปรดติดต่อบุคลากรผู้เชี่ยวชาญในการซ่อมบำรุง</p>		<p>แรงดันไฟฟ้า AC: แรงดันไฟฟ้าตามที่กำหนดที่มีเครื่องหมายนี้เป็นแรงดันไฟฟ้ากระแสสลับ</p>	
	<p>สัญลักษณ์นี้แสดงว่ามีแรงดันไฟฟ้าสูงภายใน มีอันตรายในการสัมผัสด้วยวิธีใดๆ ก็ตามกับชิ้นส่วนภายในของผลิตภัณฑ์นี้</p>		<p>แรงดันไฟฟ้า DC: แรงดันไฟฟ้าตามที่กำหนดที่มีเครื่องหมายนี้เป็นแรงดันไฟฟ้ากระแสตรง</p>
	<p>สัญลักษณ์นี้แสดงว่าผลิตภัณฑ์นี้มีเอกสารสำคัญเกี่ยวกับการใช้งานและการบำรุงรักษา</p>		<p>ข้อควรระวัง อ่านคำแนะนำสำหรับการใช้งาน: สัญลักษณ์นี้แจ้งให้ผู้ใช้อ่านคู่มือผู้ใช้เพื่อดูข้อมูลด้านความปลอดภัยที่เกี่ยวข้องเพิ่มเติม</p>

ไทย

- สล๊อตและช่องเปิดในตู้และที่ด้านหลังหรือด้านล่างมีให้สำหรับการระบายอากาศที่จำเป็น เพื่อให้อุปกรณ์ทำงานอย่างเหมาะสม และเพื่อป้องกันการเกิดความร้อนสูงเกินไป สล๊อตและช่องเปิดเหล่านี้ต้องไม่ถูกปิดกั้นหรือคลุมโดยเด็ดขาด
 - ห้ามวางอุปกรณ์นี้ในพื้นที่แคบ เช่น ตู้หนังสือหรือตู้บิลท์อิน ยกเว้นกรณีที่มีการระบายอากาศอย่างเหมาะสม
 - ห้ามวางอุปกรณ์นี้ใกล้หรือวางบนเครื่องทำความร้อน หรือในตำแหน่งที่ได้รับแสงแดดโดยตรง
 - ห้ามวางภาชนะที่ใส่น้ำ (เช่น แจกกัน) บนอุปกรณ์นี้ เนื่องจากอาจมีความเสี่ยงที่จะเกิดเพลิงไหม้หรือไฟฟ้าช็อต
- ห้ามมิให้อุปกรณ์นี้ถูกฝนหรือวางไว้ในที่น้ำ (ใกล้อ่างอาบน้ำ อ่างล้างมือ อ่างล้างจาน หรือถังซักผ้า ในพื้นที่เปียก หรือถ้าอุปกรณ์เปียกน้ำโดยไม่ตั้งใจ ให้ถอดปลั๊กและติดต่อตัวแทนจำหน่ายที่ได้รับอนุญาตทันที
- อุปกรณ์นี้ใช้แบตเตอรี่ ในชุมชนของคุณอาจมีข้อกำหนดด้านสิ่งแวดล้อมในการทิ้งแบตเตอรี่เหล่านี้ที่เหมาะสม โปรดติดต่อหน่วยงานในพื้นที่เพื่อขอข้อมูลเกี่ยวกับการทิ้งหรือการนำไปใช้ซ้ำ
- อย่าใช้ไฟเกินกำลังของเต้ารับหรือสายไฟสำหรับต่อ การใช้ไฟเกินกำลังอาจทำให้ไฟไหม้หรือไฟฟ้าช็อตได้
- โปรดเดินสายไฟใหม่ให้มีการสะดุดหรือกีดทับโดยวัตถุต่างๆ ที่อาจมีการวางทับได้ ใช้ความระมัดระวังเป็นพิเศษกับสายไฟที่ปลั๊ก เต้ารับไฟฟ้าที่ผนัง และจุดที่สายไฟออกจากอุปกรณ์





- เพื่อป้องกันอุปกรณ์จากพายุฟ้าคะนอง หรือเมื่อทิ้งไว้โดยไม่มีผู้ดูแลหรือไม่ได้ใช้งานเป็นเวลานาน โปรดถอดปลั๊กออกจากเต้ารับไฟฟ้าและถอดเสาอากาศหรือระบบเคเบิล วิธีนี้จะป้องกันความเสียหายกับอุปกรณ์เนื่องจากฟ้าผ่าและกระแสไฟฟ้ากระชาก
 - ก่อนที่จะต่อสายไฟฟ้ากระแสสลับเข้ากับเต้ารับของตัวแปลงกระแสตรง โปรดตรวจสอบว่าการกำหนดแรงดันไฟฟ้าของตัวแปลงไฟฟ้ากระแสตรงนั้นตรงกับกร้าจ่ายไฟฟ้าของท้องถิ่น
 - ห้ามใส่วัตถุที่เป็นโลหะในช่องเปิดของอุปกรณ์ การทำเช่นนี้อาจมีอันตรายจากไฟฟ้าช้อด
 - เพื่อป้องกันไฟฟ้าช้อด โปรดอย่าสัมผัสผ้สด้านในของอุปกรณ์ ควรให้ช่างที่มีความชำนาญเท่านั้นเป็นผู้เปิดอุปกรณ์นี้
 - โปรดเสียบปลั๊กสายไฟให้แน่นหนา เมื่อถอดปลั๊กสายไฟออกจากเต้ารับไฟฟ้าที่ผนัง โปรดดึงที่ตัวปลั๊กเสมอ ห้ามถอดปลั๊กตู้เย็นด้วยการดึงที่สายไฟ ห้ามสัมผัสสายไฟด้วยมือที่เปียก
 - หากอุปกรณ์ไม่ทำงานตามปกติ โดยเฉพาะ หากมีเสียงหรือกลิ่นผิดปกติเกิดขึ้น ให้ถอดปลั๊กทันที และติดต่อตัวแทนจำหน่ายหรือศูนย์บริการที่ได้รับอนุญาต
 - โปรดดึงปลั๊กไฟออกจากเต้ารับไฟฟ้า ถ้าไม่ได้ใช้ TV เป็นเวลานาน หรือถ้าคุณจะออกจากบ้านเป็นเวลานาน (โดยเฉพาะเมื่อมีเด็ก ผู้สูงอายุ หรือบุคคลทุพพลภาพอยู่ตามลำพังในบ้าน)
 - ฝุ่นละอองที่สะสมอาจทำให้เกิดไฟฟ้าช้อด หรือทำให้ไฟรั่วหรือเพลิงไหม้ โดยทำให้สายไฟเกิดประกายและความร้อน หรือทำให้ฉนวนเสื่อมสภาพ
 - โปรดติดต่อศูนย์บริการ Samsung ที่ได้รับอนุญาตเพื่อขอข้อมูล ถ้าคุณต้องการติดตั้งอุปกรณ์ในตำแหน่งที่มีฝุ่นละอองมาก มีอุณหภูมิสูงหรือต่ำ มีความชื้นสูง มีสารเคมี หรือตำแหน่งที่มีการทำงานตลอด 24 ชั่วโมง เช่น ในท่าอากาศยาน หรือสถานีรถไฟ เป็นต้น มิฉะนั้นอาจทำให้เกิดความเสียหายร้ายแรงต่ออุปกรณ์
 - ใ้เฉพาะปลั๊กและเต้ารับไฟฟ้าที่ลงกราวด์เท่านั้น
 - การลงกราวด์ไม่เหมาะสมอาจทำให้เกิดไฟฟ้าช้อดหรืออุปกรณ์เสียหาย (อุปกรณ์คลาส I เท่านั้น)
 - ในการปิดอุปกรณ์นี้อย่างสมบูรณ์ โปรดถอดสายไฟออกจากเต้ารับไฟฟ้าที่ผนัง เพื่อให้สามารถถอดปลั๊กอุปกรณ์ได้อย่างรวดเร็วถ้าจำเป็น ให้ตรวจดูว่าเต้ารับไฟฟ้าที่ผนังและปลั๊กไฟอยู่ในตำแหน่งที่เข้าถึงได้ง่าย
 - เก็บอุปกรณ์เสริม (เช่น แบตเตอรี่) ในตำแหน่งที่ปลอดภัยและพ้นมือเด็ก
 - อย่าทำผลิตภัณฑ์ร่วงหล่นหรือกระแทก ถ้าผลิตภัณฑ์เสียหาย ให้ถอดสายไฟและติดต่อศูนย์บริการของ Samsung
 - ในการทำความสะอาดอุปกรณ์ โปรดถอดปลั๊กสายไฟออกจากเต้ารับไฟฟ้าที่ผนัง และเช็ดผลิตภัณฑ์ด้วยผ้าแห้งและนุ่ม ห้ามใช้สารเคมี เช่น แร้กซ์ เบนซิน แอลกอฮอล์ ทินเนอร์ ยาฆ่าแมลง สเปรย์ปรับอากาศ น้ำมันหล่อลื่นหรือสารซักฟอก สารเคมีเหล่านี้อาจทำให้เกิดความเสียหายต่อรูปลักษณะภายนอก หรือทำให้สัญลักษณ์และข้อความที่พิมพ์บนผลิตภัณฑ์เสียหาย
 - อย่าให้ผลิตภัณฑ์ถูกน้ำหยดใส่หรือมีน้ำกระเด็นใส่
 - โปรดอย่าทิ้งแบตเตอรี่ในกองไฟ
 - ห้ามลัดวงจร ถอดประกอบหรือให้ความร้อนกับแบตเตอรี่
 - **ข้อควรระวัง:** มีความเสี่ยงที่จะเกิดการระเบิด ถ้าคุณเปลี่ยนแบตเตอรี่เป็นแบตเตอรี่ผิดประเภท เปลี่ยนแบตเตอรี่โดยใช้แบตเตอรี่ประเภทที่เหมือนหรือเทียบเท่ากัน
- * ตัวเลขและรูปภาพในคู่มือใ้ใช้นี้มีใ้สำหรับการอ้างอิงเท่านั้น และอาจแตกต่างไปจากลักษณะที่ปรากฏจริงของผลิตภัณฑ์ การออกแบบและข้อมูลจำเพาะของผลิตภัณฑ์อาจเปลี่ยนแปลงโดยไม่ใ้แจ้งใ้ทราบ



สารบัญ

ก่อนที่จะอ่านคู่มือผู้ใช้	2
คำเตือน! คำแนะนำด้านความปลอดภัยที่สำคัญ	3

01 มีอะไรในกล่อง

02 การติดตั้งโทรทัศน์

การติดตั้งโทรทัศน์กับผนัง	7
การระบายอากาศโทรทัศน์อย่างเหมาะสม	8
ข้อควรระวังเพื่อความปลอดภัย: การยึด TV กับผนังเพื่อป้องกันการล้ม	9

03 รีโมทอัจฉริยะ Samsung

เกี่ยวกับปุ่มของ รีโมทอัจฉริยะ Samsung	10
การจับคู่ TV กับ รีโมทอัจฉริยะ Samsung	11
การติดตั้งแบตเตอรี่ใน รีโมทอัจฉริยะ Samsung	11

04 รีโมทคอนโทรล

เกี่ยวกับปุ่มบนรีโมทคอนโทรล	12
การติดตั้งแบตเตอรี่รีโมทคอนโทรล (ขนาดแบตเตอรี่: AAA)	13

05 การเรียกใช้การตั้งค่าเริ่มต้น

การใช้ อุปกรณ์ควบคุมโทรทัศน์	14
------------------------------	----

06 การต่อเข้ากับเครือข่าย

การเชื่อมต่อเครือข่าย - ไร้สาย	16
การเชื่อมต่อเครือข่าย - ใสาย	16

07 การแก้ไขปัญหาและการบำรุงรักษา

การแก้ไขปัญหา	17
การสนับสนุนระยะไกลคืออะไร	19
เซนเซอร์ประหยัดและแสงสว่างของหน้าจอ	19
การดูแลโทรทัศน์	20

08 ข้อมูลจำเพาะและข้อมูลอื่นๆ

ข้อมูลจำเพาะ	21
ข้อควรพิจารณาด้านสิ่งแวดล้อม	23
การลดการใช้พลังงาน	23
ใบอนุญาต	24
ภาคผนวก : ระดับความเหมาะสมของรายการ	24

01 มีอะไรในกล่อง

โปรดตรวจสอบว่าสิ่งต่อไปนี้รวมอยู่กับ TV ของคุณ ถ้ามีสิ่งใดขาดหายไป โปรดติดต่อตัวแทนจำหน่าย

- รีโมทอัจฉริยะ Samsung & แบตเตอรี่ (AA x 2) (ไม่มีให้ในบางพื้นที่)
- รีโมทคอนโทรล & แบตเตอรี่ (AAA x 2) (อาจไม่มีให้ในบางพื้นที่)
- คู่มือผู้ใช้
- บัตรรับประกัน/คำแนะนำด้านระเบียบข้อบังคับ (อาจไม่มีให้ในบางสถานที่)
- สายไฟของ TV

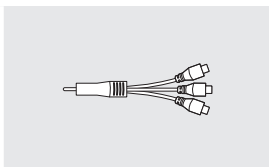

AV IN

(ขึ้นอยู่กับแต่ละประเทศและรุ่น)

- สีและลักษณะที่ปรากฏอาจแตกต่างกันไปตามรุ่น
- ไม่มีสายเคเบิลมาให้ สามารถซื้อแยกได้
- โปรดตรวจสอบอุปกรณ์เสริมที่หลงเหลือหรืออยู่ในวัสดุบรรจุภัณฑ์เมื่อคุณเปิดกล่อง



คำเตือน: หน้าจออาจเสียหายเนื่องจากแรงกดโดยตรงเมื่อดำเนินการไม่ถูกต้อง เราขอแนะนำให้ยก TV ที่ชอบ ตามที่แสดง สำหรับข้อมูลเพิ่มเติมเกี่ยวกับการดำเนินการ โปรดดูที่ Quick Setup Guide ซึ่งมากับผลิตภัณฑ์



02 การติดตั้งโทรทัศน์

การติดตั้งโทรทัศน์กับผนัง



ถ้าคุณติดตั้งโทรทัศน์กับผนัง ควรติดตั้งตามคู่มือผลิตแนะนำเท่านั้น ถ้าไม่ติดตั้งอย่างถูกต้อง โทรทัศน์อาจเลื่อนหรือร่วงหล่น ทำให้เกิดการบาดเจ็บร้ายแรงกับเด็กหรือผู้ใหญ่ และทำให้โทรทัศน์เกิดความเสียหายร้ายแรงได้

- โปรดดูคู่มือการติดตั้งที่มาพร้อมกับชุดโครงยึดติดผนังของ Samsung
- คุณสามารถยึดโทรทัศน์กับผนังโดยใช้ชุดขายึดกับผนัง (จำหน่ายแยกต่างหาก)

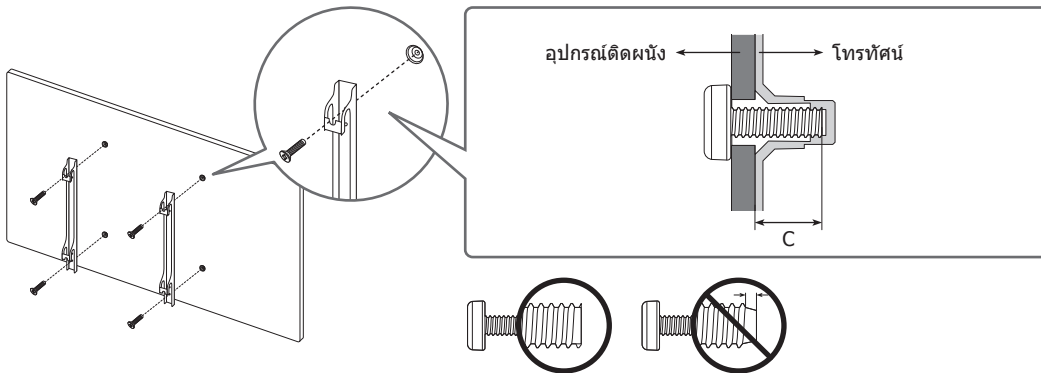

- Samsung Electronics จะไม่รับผิดชอบต่อความเสียหายกับผลิตภัณฑ์หรือการบาดเจ็บแก่ตัวคุณเองหรือบุคคลอื่น ถ้าคุณเลือกที่จะติดตั้งขาตั้งติดผนังด้วยตนเอง
- คุณสามารถติดตั้งขายึดกับผนังบนกำแพงที่แข็งแรงซึ่งตั้งฉากกับพื้น ก่อนที่จะต่อขาตั้งติดผนังกับพื้นผิวที่ไม่ใช่ผนังปูน โปรดติดต่อตัวแทนจำหน่ายใกล้บ้านเพื่อขอข้อมูลเพิ่มเติม ถ้าติดตั้งโทรทัศน์บนเพดานหรือผนังเอียง อาจทำให้โทรทัศน์ตกหล่น และส่งผลให้บุคคลได้รับบาดเจ็บสาหัส
- ขนาดมาตรฐานสำหรับชุดขาตั้งติดผนังจะแสดงอยู่ในตารางในหน้าถัดไป
- ถ้าคุณติดตั้งขาตั้งติดผนังของผู้ผลิตรายอื่น โปรดทราบว่ายาวของสกรูที่สามารถใช้ยึด TV เข้ากับขาตั้งติดผนังจะแสดงอยู่ในคอลัมน์ C ในหน้าถัดไป
- เมื่อติดตั้งชุดขาตั้งติดผนัง เราขอแนะนำให้ขันสกรู VESA ทั้งสี่ตัว
- ถ้าต้องการติดตั้งชุดขาตั้งติดผนังที่ต่ออยู่กับผนังโดยใช้สกรูสองตัวบนเท่านั้น โปรดใช้ชุดขาตั้งติดผนังของ Samsung ที่รองรับการติดตั้งแบบนี้เท่านั้น (คุณอาจไม่สามารถซื้อชุดขาตั้งติดผนังประเภทนี้ในบางภูมิภาค)

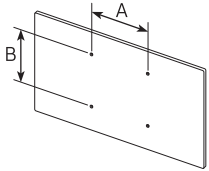
ขนาดโทรทัศน์เป็นนิ้ว	ข้อกำหนดตรรก VESA (A * B) เป็นมิลลิเมตร	C (มม.)	สกรูมาตรฐาน	ปริมาณ	
43-55	200 x 200	39-41 *26-28	M8	4	
58-65	400 x 300				
75	400 x 400				
85	600 x 400	39-41 *25-27			

*: ข้อมูลจำเพาะต่อไปนี้มีกรรองรับใน Q80T



อย่าติดตั้งชุดขายึดกับผนังของคุณในขณะที่เปิดโทรทัศน์อยู่ ซึ่งอาจส่งผลให้บุคคลได้รับบาดเจ็บเนื่องจากไฟฟ้าช็อต

- โปรดอย่าใช้สกรูที่มีขนาดยาวกว่าขนาดมาตรฐานและไม่ใช่ไปตามมาตรฐานสกรูของ VESA สกรูที่มีขนาดยาวเกินไปอาจทำให้เกิดความเสียหายต่อภายในของชุดโทรทัศน์
- สำหรับขายึดกับผนังที่ไม่ใช่ไปตามมาตรฐานสกรูของ VESA ความยาวของสกรูอาจแตกต่างกันออกไป ทั้งนี้ขึ้นอยู่กับมาตรฐานของขายึดกับผนังนั้นๆ
- ห้ามขันสกรูแน่นเกินไป อาจทำให้ผลิตภัณฑ์เสียหายหรือทำให้ผลิตภัณฑ์ร่วงหล่น ทำให้เกิดการบาดเจ็บได้ Samsung ไม่มีความรับผิดชอบต่ออุบัติเหตุในลักษณะเหล่านี้
- Samsung ไม่มีความรับผิดชอบต่อความเสียหายของผลิตภัณฑ์หรือการบาดเจ็บของบุคคล เมื่อใช้ขายึดกับผนังที่ไม่ใช่มาตรฐาน VESA หรือไม่ได้รับใบ หรือเมื่อลูกค้าไม่ปฏิบัติตามคำแนะนำในการติดตั้งผลิตภัณฑ์
- อย่ายึดโทรทัศน์ในบริเวณที่มีความเสี่ยงมากกว่า 15 องศา
- การติดตั้งโทรทัศน์กับผนังต้องใช้คนสองคนเสมอ
 - สำหรับรุ่นขนาด 82 นิ้วหรือใหญ่กว่า ให้ใช้คนสี่คนติดตั้ง TV กับผนัง

การระบายอากาศโทรทัศน์อย่างเหมาะสม

เมื่อคุณติดตั้ง TV ให้เว้นระยะอย่างน้อย 10 ซม. ระหว่าง TV และวัตถุอื่น (ผนัง, ตู้ เป็นต้น) เพื่อให้มีการระบายอากาศอย่างเพียงพอ หากไม่มีการระบายอากาศที่ดี อาจทำให้เกิดเพลิงไหม้หรือเกิดปัญหาเกี่ยวกับผลิตภัณฑ์ ซึ่งเกิดจากอุณหภูมิภายในเพิ่มขึ้น

- เมื่อคุณติดตั้งโทรทัศน์โดยใช้ขาตั้งหรือขายึดติดผนัง เราขอแนะนำให้คุณใช้ชิ้นส่วนของ Samsung Electronics เท่านั้น การใช้ชิ้นส่วนที่ผู้ผลิตรายอื่นจัดเตรียมให้ อาจส่งผลให้เกิดปัญหาเกี่ยวกับผลิตภัณฑ์หรือการบาดเจ็บเนื่องจากผลิตภัณฑ์ตกหล่น

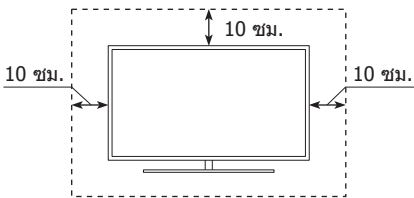
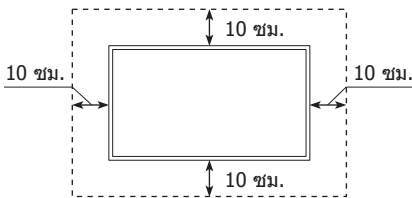
การติดตั้งพร้อมขาตั้ง	การติดตั้งกับขายึดติดผนัง
	



ข้อควรระวังเพื่อความปลอดภัย: การยึด TV กับผนังเพื่อป้องกันการล้ม



ข้อควรระวัง: การดึง ดัน หรือโยนโทรทัศน์อาจทำให้โทรทัศน์ร่วงหล่น โดยเฉพาะอย่างยิ่ง อย่าให้เด็กโหนหรือทำให้โทรทัศน์เคลื่อน การดำเนินการนี้อาจทำให้โทรทัศน์พลิกหล่น ทำให้เกิดการบาดเจ็บหรือเสียชีวิตได้ ปฏิบัติตามคำแนะนำเพื่อความปลอดภัยที่มีให้ในแผ่นข้อมูลความปลอดภัยของโทรทัศน์ เพื่อความมั่นคงและความปลอดภัยเพิ่มขึ้น โปรดติดตั้งอุปกรณ์ป้องกันการหล่นดังที่อธิบายด้านล่าง



คำเตือน: ห้ามวางโทรทัศน์ไว้ในสถานที่ซึ่งไม่มั่นคง โทรทัศน์อาจร่วงหล่น ทำให้เกิดการบาดเจ็บร้ายแรงหรือเสียชีวิต การบาดเจ็บจำนวนมาก โดยเฉพาะที่เกิดขึ้นกับเด็กนั้นสามารถป้องกันได้โดยใช้ข้อควรระวังที่ปฏิบัติได้ง่ายเช่น:

- โปรดใช้ตู้หรือขาตั้งหรือวิธีการยึดที่แนะนำโดยผู้ผลิตโทรทัศน์
- ใช้เฟอร์นิเจอร์ที่สามารถรองรับโทรทัศน์ได้อย่างปลอดภัยเสมอ
- โปรดดำเนินการเพื่อให้มั่นใจว่าโทรทัศน์ไม่วางอยู่ตรงขอบของเฟอร์นิเจอร์ที่รองรับ
- ให้ความรู้กับเด็กๆ เกี่ยวกับอันตรายของการปีนป่ายเฟอร์นิเจอร์เพื่อเอื้อมถึงโทรทัศน์หรือปุ่มควบคุมต่างๆ
- เดินสายไฟและสายเคเบิลต่างๆ ที่เชื่อมต่อกับโทรทัศน์ โดยระวังอย่าให้สะดุด ถูกดึงหรือกระชากได้
- ห้ามวางโทรทัศน์ไว้ในสถานที่ซึ่งไม่มั่นคง
- ห้ามวางโทรทัศน์บนเฟอร์นิเจอร์สูง (เช่น ตู้วางของหรือตู้หนังสือ) โดยไม่ยึดทั้งเฟอร์นิเจอร์และโทรทัศน์กับโครงสร้างรองรับที่เหมาะสม
- ไม่ตั้งโทรทัศน์บนผ้าหรือวัสดุอื่นที่รองรับระหว่างโทรทัศน์กับเฟอร์นิเจอร์ที่รองรับ
- ห้ามวางสิ่งของที่อาจจูงใจให้เด็กปีนป่าย เช่น ของเล่นและรีโมทคอนโทรล ไว้บนโทรทัศน์หรือเฟอร์นิเจอร์ที่รองรับโทรทัศน์

ถ้าจะเก็บโทรทัศน์เดิมไว้และเปลี่ยนที่ตั้ง ให้คำนึงถึงข้อพิจารณาข้างต้นเช่นเดียวกัน

- เมื่อจำเป็นต้องเคลื่อนย้ายหรือยก TV เพื่อเปลี่ยนหรือทำความสะอาด โปรดอย่าดึงขาตั้งออก

เพื่อป้องกันไม่ให้โทรทัศน์หล่น

1. ใช้สกรูที่เหมาะสมเพื่อขันชุดของโครงยึดเข้ากับผนังให้แน่นหนา ตรวจสอบว่าสกรูติดตั้งกับผนังอย่างแน่นหนาแล้ว
 - คุณอาจต้องใช้อุปกรณ์เพิ่มเติม เช่น พุก ทั้งนี้ขึ้นอยู่กับประเภทของผนัง
2. ใช้สกรูที่มีขนาดเหมาะสมเพื่อขันชุดของโครงยึดเข้ากับ TV
 - สำหรับข้อมูลจำเพาะของสกรู ให้ดูขึ้นส่วนสกรูมาตรฐานในตารางในหัวข้อ "การติดตั้งโทรทัศน์กับผนัง"
3. ต่อที่ยึดที่ติดตั้งไว้กับโทรทัศน์และที่ยึดที่ติดกับผนังด้วยสายเคเบิลที่มีความแข็งแรง จากนั้นมัดสายให้แน่น
 - ติดตั้ง TV ใกล้มหนึ่ง เพื่อไม่ให้เอนกลับไปตามหลัง
 - ต่อสายรัดเพื่อให้ที่ยึดติดกับผนังอยู่ในความสูงเดียวกับหรือต่ำกว่าที่ยึดส่วนที่ติดกับ TV

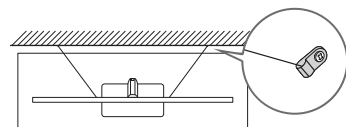
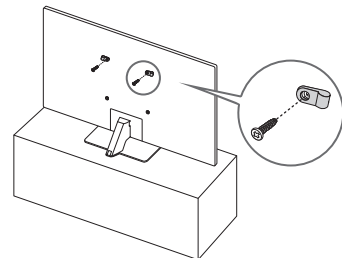

- สีและรูปร่างของผลิตภัณฑ์อาจแตกต่างกันไปตามรุ่น



03 รีโมทอัจฉริยะ Samsung

เกี่ยวกับปุ่มของ รีโมทอัจฉริยะ Samsung

- รูปภาพ ปุ่ม และฟังก์ชันของ รีโมทอัจฉริยะ Samsung อาจแตกต่างกันไปในแต่ละรุ่น
- ฟังก์ชันของ ตั้งค่ารีโมทเนกประสงค์ จะทำงานตามปกติเฉพาะเมื่อคุณใช้ รีโมทอัจฉริยะ Samsung ที่มาพร้อมกับ TV

🔘 (เปิดปิด)

กดเพื่อเปิดหรือปิดโทรทัศน์

123 (ปุ่ม สี / หมายเลข)

ทุกครั้งที่คุณกดปุ่มนี้ หน้าต่างปุ่มสีและแป้นตัวเลขแบบเสมือนจริงจะปรากฏสลับกัน

- ใช้ปุ่มสีเหล่านี้เพื่อเข้าถึงตัวเลือกเพิ่มเติมที่ระบุในคุณสมบัติที่กำลังใช้งาน
- กดเพื่อเปิดแป้นตัวเลขเสมือนจริงบนหน้าจอ ใช้แป้นตัวเลขเพื่อป้อนค่าตัวเลข เลือกหมายเลข และจากนั้นเลือก **เสร็จ** เพื่อป้อนค่าตัวเลข ใช้สำหรับเปลี่ยนช่อง ป้อน PIN ป้อนรหัสไปรษณีย์ เป็นต้น
- เมื่อคุณกดปุ่มและเลือก **TTX/MIX** จากรายการป้อนแอป เมนู TTX จะปรากฏขึ้น

เลือก

เลือกหรือเรียกใช้รายการที่โฟกัส เมื่อกดขณะชมเนื้อหารายการที่แพร่ภาพอยู่ ข้อมูลรายการโดยละเอียดจะปรากฏ

↶ (กลับ)

กลับสู่เมนูก่อนหน้า เมื่อกดค้างเป็นเวลา 1 วินาทีขึ้นไป ฟังก์ชันที่ทำงานอยู่จะสิ้นสุดลง เมื่อกดขณะชมรายการ ช่องก่อนหน้าจะปรากฏ

▶ (เล่น/พัก)

เมื่อกด การควบคุมการเล่นจะปรากฏ คุณสามารถใช้การควบคุมนี้เพื่อควบคุมเนื้อหาสื่อที่เล่นอยู่

🏠 (Smart Hub)

กลับไปที หน้าจอแรก

🗣️ (Bixby)

เรียกใช้ Bixby. กดปุ่มค้างไว้ พูดคำสั่ง จากนั้นปล่อยปุ่มเพื่อเรียกใช้ Bixby

เมื่อคุณกดปุ่ม เมนู **Explore Now** จะปรากฏที่ด้านล่างของหน้าจอ

- ภาษาและคุณลักษณะที่สนับสนุนของ Bixby อาจแตกต่างกันไปในแต่ละภูมิภาค

🌙 (Ambient Mode)

ในโหมด TV ให้กดปุ่มนี้เพื่อเข้าสู่

Ambient Mode

ถ้าคุณกดปุ่มขณะที่ TV ปิดอยู่ TV จะเปิด

ในโหมด Ambient Mode

- สำหรับข้อมูลเกี่ยวกับ **Ambient mode** โปรดดูที่ **ข้อมูลรายการ > คุณสมบัติ SMART > การใช้ Ambient mode** ใน e-Manual

ปุ่มลูกศร (ขึ้น/ลง/ซ้าย/ขวา)

เลื่อนโฟกัส จากนั้นเปลี่ยนค่าที่ปรากฏบนเมนูของ TV

+ / - (ระดับเสียง)

เลื่อนปุ่มขึ้นหรือลงเพื่อปรับระดับเสียง ในการปิดเสียง ให้กดปุ่ม เมื่อกดค้าง 1 วินาทีขึ้นไป เมนู **ทางลัดการเข้าใช้งาน** จะปรากฏ

^ / v (ช่อง)

เลื่อนปุ่มขึ้นหรือลงเพื่อเปลี่ยนช่อง ในการดูหน้าจอ **ข้อมูลรายการ** หรือ **รายการช่อง** ให้กดปุ่ม (หน้าจอ **ข้อมูลรายการ** หรือ **รายการช่อง** อาจไม่ปรากฏสำหรับบางภูมิภาค)

กดแต่ละปุ่มเพื่อเรียกใช้การทำงานของปุ่ม

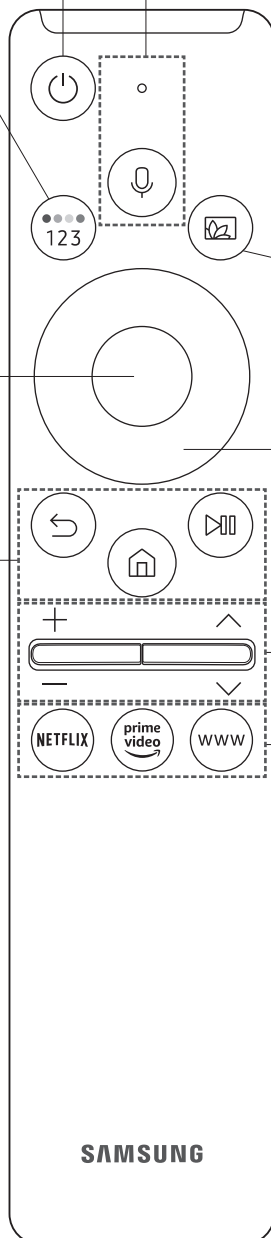

การจับคู่ TV กับ รีโมทอัจฉริยะ Samsung

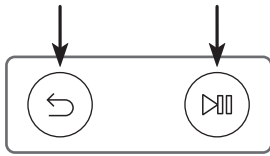

เมื่อคุณเปิด TV เป็นครั้งแรก รีโมทอัจฉริยะ Samsung จะจับคู่กับโทรทัศน์โดยอัตโนมัติ
ถ้า รีโมทอัจฉริยะ Samsung ไม่จับคู่กับ TV โดยอัตโนมัติ ให้ไปที่เซนเซอร์รับสัญญาณ
รีโมทคอนโทรลของ TV จากนั้นกดปุ่ม  และ  ตามที่แสดงในรูปด้านซ้ายค้างไว้
พร้อมกันเป็นเวลาอย่างน้อย 3 วินาที

การติดตั้งแบตเตอรี่ใน รีโมทอัจฉริยะ Samsung

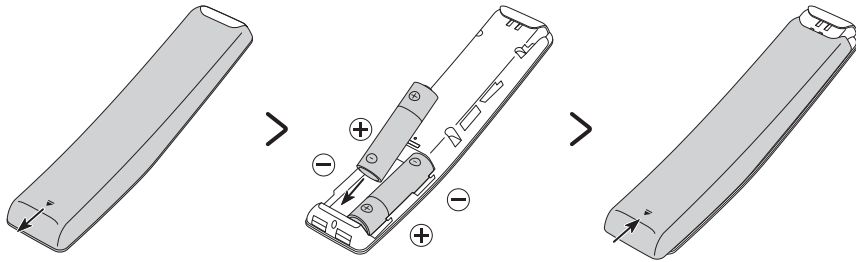

ในการติดตั้งแบตเตอรี่ (ประเภท 1.5V, AA) ให้ดันฝาครอบด้านหลังเปิดในทิศทางของลูกศรที่ด้านล่างของภาพ และจากนั้น
ใส่แบตเตอรี่ตามที่แสดงในภาพ โปรดใส่ให้ขั้วบวกและขั้วลบอยู่ในทิศทางที่ถูกต้อง ปิดฝาครอบด้านหลังตามที่แสดง

- แนะนำให้ใช้แบตเตอรี่อัลคาไลน์เพื่อให้มีอายุการใช้งานยาวนาน

04 รีโมทคอนโทรล

เกี่ยวกับปุ่มบนรีโมทคอนโทรล

- รีโมทคอนโทรลนี้มีปุ่มภาษาเบรลล์ที่ปุ่ม **เปิดปิด**, **ช่อง**, **ระดับเสียง** และ **เลือก** และสามารถใช้งานได้โดยผู้มีความบกพร่องในการมองเห็น
- รูปภาพ ปุ่ม และฟังก์ชันของรีโมทคอนโทรลอาจแตกต่างกันไปในแต่ละรุ่น
- ถ้าคุณใช้รีโมทคอนโทรลที่มาพร้อมกับ TV เพื่อควบคุม TV อื่น ฟังก์ชันบางอย่างอาจไม่ทำงานตามปกติ

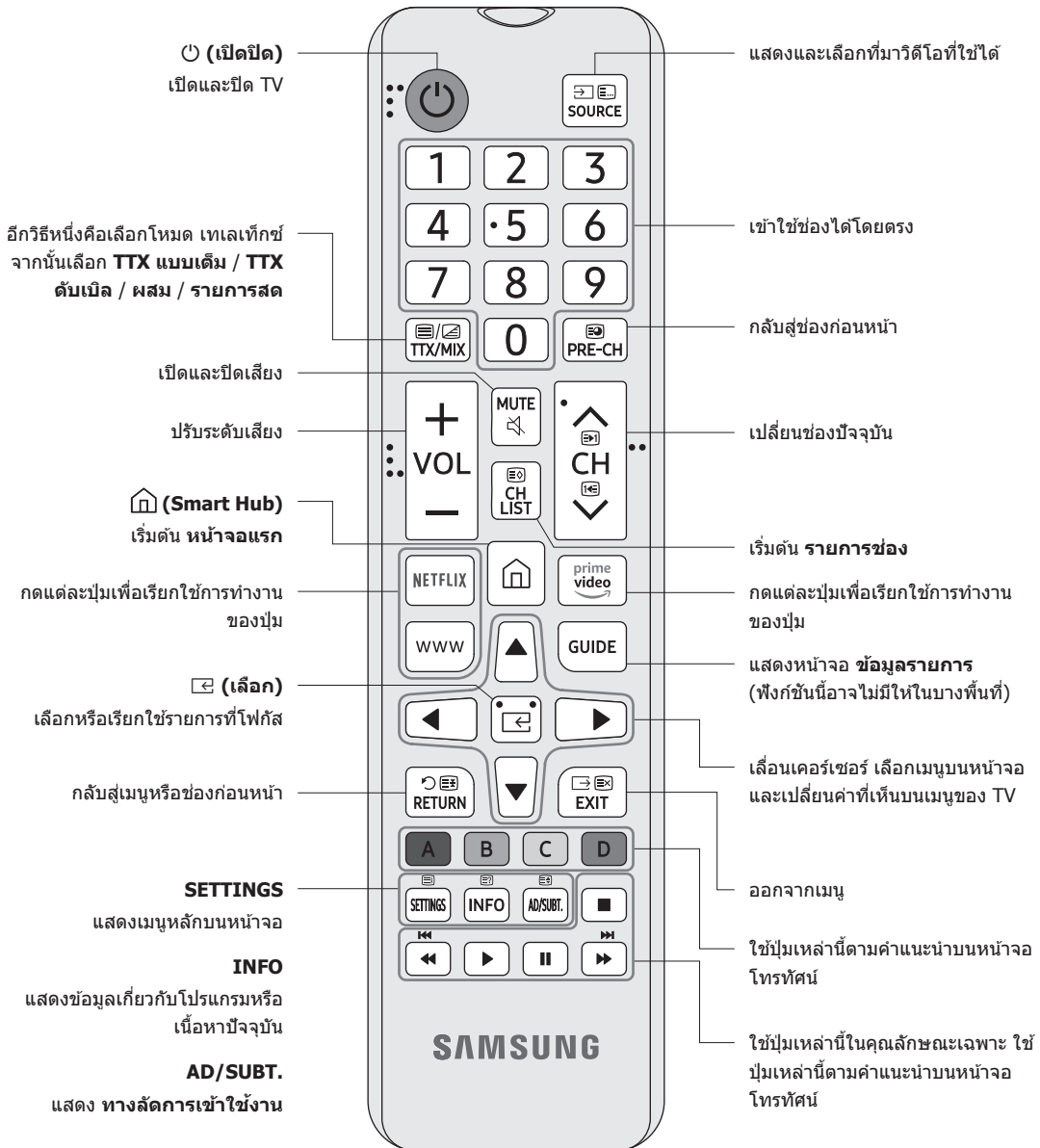

การติดตั้งแบตเตอรี่รีโมทคอนโทรล (ขนาดแบตเตอรี่: AAA)

ใส่แบตเตอรี่ให้ขั้วตรงกับสัญลักษณ์ในช่องใส่แบตเตอรี่

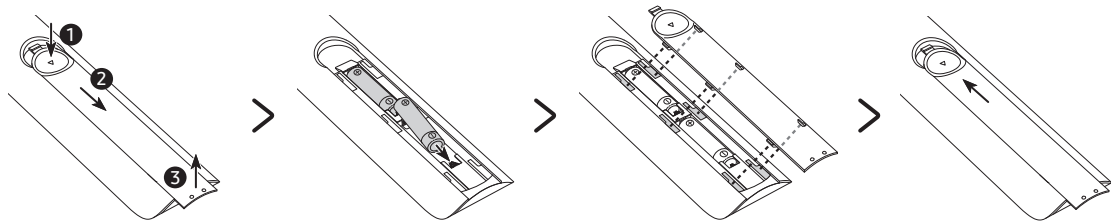

- สีและรูปร่างของรีโมทคอนโทรลอาจแตกต่างกันไปตามรุ่น
 - ใช้รีโมทคอนโทรลภายในระยะ 7 เมตรจากโทรทัศน์
 - แสงสว่างจ้าอาจมีผลกับการทำงานของรีโมทคอนโทรล หลีกเลี่ยงการใช้งานรีโมทคอนโทรลเมื่ออยู่ใกล้ไฟฟลูออเรสเซนต์หรือป้ายนีออน
 - แนะนำให้ใช้แบตเตอรี่อัลคาไลน์เพื่อให้มีอายุการใช้งานยาวนาน
1. ค่อยๆ ดึงสลักของฝาปิดแบตเตอรี่และดึงฝาปิดออก
 2. ใส่แบตเตอรี่อัลคาไลน์ AAA 2 ก้อน โดยให้ขั้วบวกและลบอยู่ในทิศทางที่ถูกต้อง
 3. วางฝาปิดแบตเตอรี่ที่รีโมทคอนโทรล แล้วใส่ส่วนบนของฝาปิดลงในรีโมทคอนโทรล
 4. เลื่อนฝาปิดแบตเตอรี่ตามลำดับที่แสดงข้างต้น เพื่อปิดฝาเข้ากับรีโมทคอนโทรลให้สนิท

05 การเรียกใช้การตั้งค่าเริ่มต้น

เมื่อคุณเปิดโทรทัศน์เป็นครั้งแรก จะเริ่มการตั้งค่าเริ่มต้น การตั้งค่าเริ่มต้นใช้สำหรับการกำหนดค่าพื้นฐานสำหรับ TV ในการทำงาน เช่น การรับสัญญาณการแพร่ภาพ การค้นหาช่อง และการเชื่อมต่อเครือข่าย ในครั้งเดียว

- ก่อนที่จะเริ่มการตั้งค่าเริ่มต้น โปรดเชื่อมต่ออุปกรณ์ภายนอกก่อน
- ในการใช้คุณสมบัติสมาร์ทของ TV จะต้องมีการเชื่อมต่อ TV กับอินเทอร์เน็ต
- ในการตั้งค่าเริ่มต้นโดยใช้แอป SmartThings คุณต้องเชื่อมต่ออุปกรณ์เคลื่อนที่ผ่านทาง Wi-Fi
- เมื่อป้อนข้อมูลสำหรับการตั้งค่าไม่ปรากฏโดยอัตโนมัติในแอป SmartThings ของอุปกรณ์เคลื่อนที่ ให้ดำเนินการต่อหลังจากเพิ่ม TV ด้วยตนเองโดยใช้ **เพิ่มอุปกรณ์** ในแดชบอร์ดของแอป SmartThings
- แอป SmartThings สามารถใช้ได้กับอุปกรณ์เคลื่อนที่ที่ใช้ Android 6.0 ขึ้นไป และ iOS 10 ขึ้นไป
- อาจมีสัญญาณรบกวนชั่วขณะเมื่อ TV สื่อสารกับอุปกรณ์เคลื่อนที่

นอกจากนี้คุณยังสามารถเริ่มการตั้งค่าเริ่มต้นโดยใช้เมนู (🏠) > ⚙️ **การตั้งค่า** > **ทั่วไป** > **รีเซ็ต** ของ TV ปฏิบัติตามคำแนะนำที่ปรากฏบนหน้าจอการตั้งค่าเริ่มต้น และกำหนดค่าพื้นฐานของ TV เพื่อให้เหมาะกับสภาพแวดล้อมในการรับชมของคุณ

การใช้ อุปกรณ์ควบคุมโทรทัศน์

คุณสามารถเปิด TV ด้วยปุ่ม **อุปกรณ์ควบคุมโทรทัศน์** ที่ด้านล่างของ TV จากนั้นใช้ **เมนูควบคุม** **เมนูควบคุม** จะปรากฏเมื่อกดปุ่ม **อุปกรณ์ควบคุมโทรทัศน์** ขณะที่ TV เปิดทำงานอยู่ สำหรับข้อมูลเพิ่มเติมเกี่ยวกับการใช้งาน โปรดดูภาพด้านล่าง

- หน้าจออาจมืดถ้าไม่ได้ตั้งฟิล์มป้องกันที่โลโก้ SAMSUNG หรือด้านล่างของ TV ออก โปรดนำฟิล์มป้องกันออก

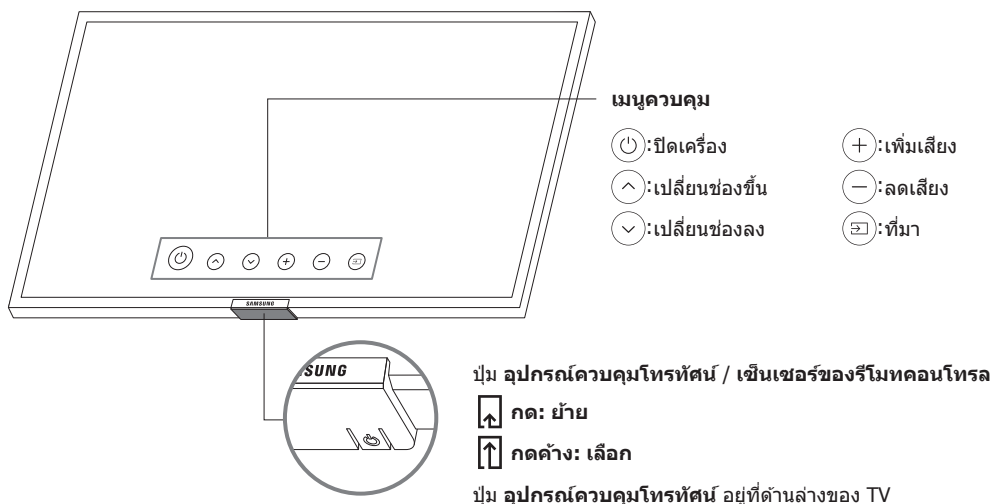

การตั้งค่าเซนเซอร์เสียง

- ฟังก์ชันนี้มีการสนับสนุนเฉพาะในรุ่น Q70T, Q80T

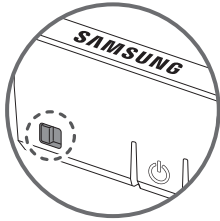

คุณสามารถเปิดหรือปิดเซนเซอร์เสียงโดยใช้ปุ่มที่ด้านล่างของ TV ขณะที่ TV เปิดอยู่ คุณสามารถกดปุ่มไปทางซ้าย (หรือไปด้านหลัง) เพื่อเปิดเซนเซอร์เสียง หรือกดไปทางขวา (หรือไปด้านหน้า) เพื่อปิด

ดูหน้าต่างป๊อปอัพของ TV เพื่อตรวจสอบว่าเซนเซอร์เสียงปิดหรือเปิด

- ตำแหน่งและรูปทรงของเซนเซอร์เสียงอาจแตกต่างกันไปในแต่ละรุ่น
- ระหว่างการวิเคราะห์โดยใช้ข้อมูลจากเซนเซอร์เสียง ข้อมูลจะไม่ถูกบันทึกไว้

06 การต่อเข้ากับเครือข่าย

การเชื่อมต่อโทรทัศน์เข้ากับเครือข่ายจะทำให้คุณสามารถเข้าถึงบริการออนไลน์ได้ เช่น Smart Hub รวมทั้งการอัปเดตซอฟต์แวร์

การเชื่อมต่อเครือข่าย - ไร้สาย

เชื่อมต่อ TV กับอินเทอร์เน็ตโดยใช้อุปกรณ์เชื่อมต่อหรือโมเด็มไร้สาย



การเชื่อมต่อเครือข่าย - ใช้สาย

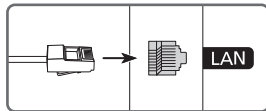

เชื่อมต่อโทรทัศน์กับเครือข่ายโดยใช้สาย LAN

- TV จะไม่สามารถเชื่อมต่ออินเทอร์เน็ตได้ถ้าความเร็วเครือข่ายต่ำกว่า 10 Mbps
- ใช้สาย Cat 7 (ประเภท *STP) สำหรับการเชื่อมต่อ
 - * Shielded Twisted Pair



07 การแก้ไขปัญหาและการบำรุงรักษา

การแก้ไขปัญหา

ถ้าโทรทัศน์เกิดปัญหา ชั้นแรก ให้ตรวจสอบรายการปัญหาและวิธีแก้ไขปัญหาที่อาจเป็นไปได้ หรืออีกวิธีหนึ่ง คุณสามารถดูหัวข้อการแก้ไขปัญหาหรือคำถามที่พบบ่อยใน e-Manual ถ้าเคล็ดลับการแก้ไขปัญหาเหล่านี้ไม่สามารถใช้ได้ โปรดเข้าสู่ "www.samsung.com" จากนั้นคลิกสนับสนุน หรือติดต่อศูนย์บริการ Samsung ที่ปรากฏในปกหลังของคู่มือนี้

- จอภาพ TFT LED นี้ประกอบด้วยพิกเซลขนาดเล็กที่ต้องใช้เทคโนโลยีขั้นสูงในการผลิต แต่อาจมีจุดสว่างหรือจุดมืดอยู่บ้างในหน้าจอ พิกเซลเหล่านี้จะไม่มีผลต่อประสิทธิภาพของผลิตภัณฑ์
- เพื่อให้โทรทัศน์ของคุณอยู่ในสภาพที่ดีที่สุดโปรดอัปเดตเป็นซอฟต์แวร์ล่าสุด ใช้ฟังก์ชัน **อัปเดตเดี๋ยวนี้** หรือ **อัปเดตอัตโนมัติ** ในเมนูของ TV (> **การตั้งค่า** > **การสนับสนุน** > **การอัปเดตซอฟต์แวร์** > **อัปเดตเดี๋ยวนี้** หรือ **อัปเดตอัตโนมัติ**)

โทรทัศน์ไม่สามารถเปิดได้

- ตรวจสอบว่าสายไฟฟ้ากระแสสลับต่อกับ TV และกับเต้ารับไฟฟ้าที่ผนังอย่างแน่นหนา
- ตรวจสอบว่าเต้ารับไฟฟ้าที่ผนังทำงานได้และเซนเซอร์รีโมทคอนโทรลที่ด้านล่างของ TV สว่างเป็นสีแดงคงที่
- ลองกดปุ่ม **อุปกรณ์ควบคุมโทรทัศน์** ที่ด้านล่างของ TV เพื่อตรวจสอบว่าปัญหาไม่ได้เกิดจากรีโมทคอนโทรล ถ้าเปิด TV ได้ โปรดดูที่ "รีโมทคอนโทรลใช้งานไม่ได้"

ไม่มีภาพ/วิดีโอ/เสียง หรือภาพ/วิดีโอ/เสียงผิดเพี้ยนจากอุปกรณ์ภายนอก หรือมีข้อความ "สัญญาณอ่อนหรือไม่มีสัญญาณ" ปรากฏบน TV หรือไม่พบช่อง

- ตรวจสอบว่าการเชื่อมต่อกับอุปกรณ์ถูกต้อง และสายทั้งหมดต่อไว้อย่างเหมาะสม
- ถอดสายทั้งหมดที่เชื่อมต่อกับ TV และอุปกรณ์ภายนอกและเชื่อมต่อใหม่ ลองใช้สายเคเบิลอื่น ถ้าเป็นไปได้
- ยืนยันว่าได้เลือกที่มอด็มที่ถูกต้องแล้ว (> **ที่มา**)
- ดำเนินการตรวจสอบด้วยตนเองของ TV เพื่อพิจารณาว่าปัญหาเกิดจาก TV หรืออุปกรณ์ (> **การตั้งค่า** > **การสนับสนุน** > **การดูแลอุปกรณ์** > **ตรวจสอบด้วยตนเอง** > **ทดสอบภาพ** หรือ **ทดสอบเสียง**)
- ถ้าการทดสอบมีผลเป็นปกติ ให้เริ่มต้นอุปกรณ์ที่เชื่อมต่อใหม่ด้วยการถอดสายเคเบิลของอุปกรณ์แต่ละชนิด และต่อปลั๊กกลับเข้าดังเดิม ถ้าปัญหายังคงอยู่ ให้ดูคำแนะนำการเชื่อมต่อในคู่มือผู้ใช้ของอุปกรณ์ที่เชื่อมต่อ
- ถ้าคุณไม่ได้ใช้กล่องรับสัญญาณเคเบิลหรือดาวเทียม และ TV ของคุณรับสัญญาณ TV จากเสาอากาศหรือขั้วต่อที่ผนัง ให้เรียกใช้ **การปรับแต่งอัตโนมัติ** เพื่อค้นหาช่อง (> **การตั้งค่า** > **การแพร่ภาพ** > (**การตั้งค่าการปรับแต่งอัตโนมัติ**) > **การปรับแต่งอัตโนมัติ**)
 - **การตั้งค่าการปรับแต่งอัตโนมัติ** อาจไม่ปรากฏสำหรับบางรุ่นหรือภูมิภาค
 - ถ้าคุณใช้กล่องรับสัญญาณเคเบิลหรือดาวเทียม ให้ดูคู่มือของกล่องรับสัญญาณเคเบิลหรือดาวเทียม



ไทย



รีโมทคอนโทรลใช้งานไม่ได้

- ตรวจสอบว่าสัญญาณเปิดเครื่องที่ด้านล่างของ TV กะพริบเมื่อคุณกดปุ่มเปิดของรีโมท ถ้าไม่กะพริบ ให้เปลี่ยนแบตเตอรี่ของรีโมทคอนโทรล
- โปรดใส่แบตเตอรี่โดยให้ขั้ว (+/-) อยู่ในทิศทางที่ถูกต้อง
- ลองชี้รีโมทไปทางโทรทัศน์โดยตรง ให้ห่างออกไป 1.5-1.8 เมตร
- ถ้า TV ของคุณมาพร้อมกับ รีโมทอัจฉริยะ Samsung (รีโมท Bluetooth) โปรดจับคูรีโมทเข้ากับ TV

รีโมทคอนโทรลของกล่องรับสัญญาณเคเบิลหรือดาวเทียมไม่สามารถใช้เปิดหรือปิด TV หรือปรับระดับเสียง

- ตั้งโปรแกรมรีโมทคอนโทรลของเคเบิลหรือดาวเทียมเพื่อใช้งาน TV ได้ โปรดดูคู่มือผู้ใช้ของกล่องรับสัญญาณเคเบิลหรือดาวเทียมเพื่อดูรหัสของ SAMSUNG TV

การตั้งค่า TV สูญหายไปหลังจากผ่านไป 5 นาที

- TV อยู่ใน โหมดรันค่า เปลี่ยน โหมดการใช้งาน ในเมนู ทั่วไป เป็น โหมดใช้งานในบ้าน (🏠) > ⚙️ การตั้งค่า > ทั่วไป > ตัวจัดการระบบ > โหมดการใช้งาน > โหมดใช้งานในบ้าน

Wi-Fi ไม่สม่ำเสมอ

- ตรวจสอบว่า TV มีการเชื่อมต่อเครือข่าย (🏠) > ⚙️ การตั้งค่า > ทั่วไป > เครือข่าย > สถานะเครือข่าย)
- ตรวจสอบว่ามีการป้อนรหัสผ่าน Wi-Fi อย่างถูกต้อง
- ตรวจสอบระยะห่างระหว่าง TV และโมเด็มหรืออุปกรณ์เชื่อมต่อ ระยะห่างไม่ควรเกิน 15.2 เมตร
- ลดสัญญาณรบกวนด้วยการไม่ใช้หรือปิดอุปกรณ์ไร้สาย นอกจากนี้ ให้ตรวจสอบว่าไม่มีสิ่งกีดขวางระหว่าง TV และโมเด็มหรืออุปกรณ์เชื่อมต่อ (ความแรงของ Wi-Fi อาจลดลงเนื่องจากอุปกรณ์ไฟฟ้า, โทรศัพท์ไร้สาย, ผนังหิน/เตาผิง, ฯลฯ)

เรื่องราวเดียว

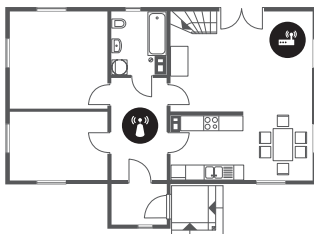

หลายเรื่องราว



🏠 อุปกรณ์เชื่อมต่อไร้สาย

📺 เครื่องทวนสัญญาณไร้สาย

- ติดต่อผู้ให้บริการอินเทอร์เน็ต (ISP) และขอให้รีเซ็ตวงจรรouterเพื่อลงทะเบียนที่อยู่ MAC ของโมเด็ม/อุปกรณ์เชื่อมต่อและ TV อีกครั้ง



ปัญหาของแอปวิดีโอ (เช่น Youtube เป็นต้น)

- เปลี่ยน DNS เป็น 8.8.8.8 เลือก > การตั้งค่า > ทั่วไป > เครือข่าย > สถานะเครือข่าย > ตั้งค่า IP > ตั้งค่า DNS > ป้อนด้วยตนเอง > DNS Server > ป้อน 8.8.8.8 > ตกลง
- รีเซ็ตด้วยการเลือก > การตั้งค่า > การสนับสนุน > การดูแลอุปกรณ์ > ตรวจสอบด้วยตนเอง > รีเซ็ต Smart Hub

การสนับสนุนระยะไกลคืออะไร

บริการการสนับสนุนระยะไกลของ Samsung จะช่วยให้คุณได้รับการสนับสนุนจากช่างของ Samsung ที่สามารถดำเนินการได้จากระยะไกลในแบบตัวต่อตัว

- รีโน้จ้ย TV ของคุณ
- ปรับการตั้งค่า TV ให้กับคุณ
- รีเซ็ตค่าจากโรงงานสำหรับ TV ของคุณ
- ติดตั้งการอัปเดตเฟิร์มแวร์ตามที่แนะนำ

การสนับสนุนระยะไกลทำงานอย่างไร

คุณสามารถรับบริการ Samsung Remote Support สำหรับ TV:

1. โทรติดต่อศูนย์บริการของ Samsung และขอใช้บริการสนับสนุนระยะไกล
2. เปิดเมนูใน TV ของคุณและไปที่เมนู การสนับสนุน (> การตั้งค่า > การสนับสนุน)
3. เลือก การจัดการระยะไกล จากนั้นอ่านและยอมรับข้อตกลงการให้บริการ เมื่อหน้าจอ PIN ปรากฏขึ้น ให้แจ้งหมายเลข PIN กับช่างเทคนิค
4. จากนั้นช่างเทคนิคจะเข้าถึง TV ของคุณ

เซนเซอร์ประหยัดและความสว่างของหน้าจอ



เซนเซอร์ประหยัดจะปรับค่าความสว่างของหน้าจอ คุณสมบัตินี้จะวัดความสว่างของห้องและปรับความสว่างของโทรทัศน์โดยอัตโนมัติ เพื่อลดการใช้พลังงาน ถ้าต้องการปิด ให้ไปที่ > การตั้งค่า > ทั่วไป > วิธีประหยัด > การตรวจสอบความสว่างโดยรวม

- ถ้าหน้าจอมืดเกินไปขณะที่คุณชม TV ในที่มืด อาจเกิดจากฟังก์ชัน การตรวจสอบความสว่างโดยรวม
- เซนเซอร์ประหยัดอยู่ที่ด้านล่างของ TV อย่างน่าสังของวางปิดบริเวณเซนเซอร์ เนื่องจากจะทำให้ภาพมีความสว่างลดลง



การดูแลโทรทัศน์

- ถ้ามีสติ๊กเกอร์ติดกับหน้าจอโทรทัศน์อาจมีฝุ่นละอองหลงเหลืออยู่หลังจากที่คุณนำสติ๊กเกอร์ออก โปรดทำความสะอาดฝุ่นละอองออกก่อนที่จะชมโทรทัศน์
- พื้นผิวภายนอกและหน้าจอโทรทัศน์อาจเป็นรอยขีดข่วนระหว่างการทำความสะอาด โปรดเช็ดพื้นผิวภายนอกและหน้าจออย่างระมัดระวังโดยใช้ผ้านุ่มเพื่อป้องกันรอยขีดข่วน
- อย่าพ่นสเปรย์น้ำหรือสารทำความสะอาดลงที่โทรทัศน์โดยตรงของเหลวที่เข้าสู่ผลิตภัณฑ์อาจทำให้เกิดการทำงานผิดพลาด ไฟไหม้หรือไฟฟ้าช็อต
- ในการทำความสะอาดหน้าจอ ให้ปิด TV จากนั้นเช็ดสิ่งสกปรกและรอยนิ้วมือบนหน้าจอด้วยผ้าไมโครไฟเบอร์ ทำความสะอาดตัวเครื่องหรือหน้าจอ TV ด้วยผ้านุ่มชุบน้ำหมาดๆ หลังจากนั้นเช็ดความชื้นออกด้วยผ้าแห้ง ขณะที่ทำความสะอาด อย่าใช้แรงกับพื้นผิวของหน้าจอ เนื่องจากจะทำให้แผงหน้าจอเสียหาย ห้ามใช้ของเหลวที่ติดไฟง่าย (เช่น เบนซิน ทินเนอร์ เป็นต้น) หรือสารทำความสะอาด สำหรับรอยเปื้อนที่เช็ดออกยาก ให้ใช้สเปรย์ทำความสะอาดหน้าจอพ่นเล็กน้อยบนผ้าไมโครไฟเบอร์ จากนั้นใช้ผ้าเช็ดรอยเปื้อนออก

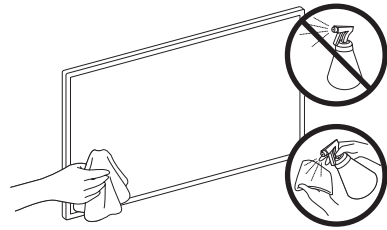

08 ข้อมูลจำเพาะและข้อมูลอื่นๆ

ข้อมูลจำเพาะ

ชื่อรุ่น	QA43Q60T / QA43Q65T	QA50Q60T / QA50Q65T
ความละเอียดการแสดงผล	3840 x 2160	3840 x 2160
ขนาดหน้าจอ วัดในแนวทแยง	108 ซม.	125 ซม.
เสียง (เอาต์พุต)	20 W	20 W
ขนาด (กว้าง x สูง x ลึก) ตัวเครื่อง พร้อมขาตั้ง	96.35 x 55.77 x 5.68 ซม. 96.35 x 62.94 x 19.52 ซม.	111.64 x 64.29 x 5.71 ซม. 111.64 x 72.05 x 24.33 ซม.
น้ำหนัก ไม่มีขาตั้ง พร้อมขาตั้ง	9.0 กก. 9.2 กก.	12.9 กก. 13.1 กก.
ชื่อรุ่น	QA55Q60T / QA55Q65T	QA58Q60T
ความละเอียดการแสดงผล	3840 x 2160	3840 x 2160
ขนาดหน้าจอ วัดในแนวทแยง	138 ซม.	145 ซม.
เสียง (เอาต์พุต)	20 W	20 W
ขนาด (กว้าง x สูง x ลึก) ตัวเครื่อง พร้อมขาตั้ง	123.01 x 70.59 x 5.74 ซม. 123.01 x 78.37 x 24.33 ซม.	129.06 x 74.80 x 5.75 ซม. 129.06 x 82.64 x 24.33 ซม.
น้ำหนัก ไม่มีขาตั้ง พร้อมขาตั้ง	17.2 กก. 17.4 กก.	18.4 กก. 18.6 กก.
ชื่อรุ่น	QA65Q60T / QA65Q65T	QA75Q60T
ความละเอียดการแสดงผล	3840 x 2160	3840 x 2160
ขนาดหน้าจอ วัดในแนวทแยง	163 ซม.	189 ซม.
เสียง (เอาต์พุต)	20 W	20 W
ขนาด (กว้าง x สูง x ลึก) ตัวเครื่อง พร้อมขาตั้ง	144.96 x 82.93 x 5.76 ซม. 144.96 x 90.77 x 28.91 ซม.	167.54 x 95.96 x 6.04 ซม. 167.54 x 104.94 x 35.23 ซม.
น้ำหนัก ไม่มีขาตั้ง พร้อมขาตั้ง	22.3 กก. 22.6 กก.	36.0 กก. 36.3 กก.

ชื่อรุ่น	QA85Q60T	QA55Q70T
ความละเอียดการแสดงผล	3840 x 2160	3840 x 2160
ขนาดหน้าจอ วัดในแนวทแยง	214 ซม.	138 ซม.
เสียง (เอาต์พุต)	20 W	20 W
ขนาด (กว้าง x สูง x ลึก) ตัวเครื่อง พร้อมขาตั้ง	189.63 x 108.25 x 5.99 ซม. 189.63 x 118.64 x 39.21 ซม.	123.01 x 70.59 x 5.74 ซม. 123.01 x 78.88 x 26.41 ซม.
น้ำหนัก ไม่มีขาตั้ง พร้อมขาตั้ง	47.5 กก. 48.7 กก.	17.2 กก. 19.2 กก.
ชื่อรุ่น	QA65Q70T	QA75Q70T
ความละเอียดการแสดงผล	3840 x 2160	3840 x 2160
ขนาดหน้าจอ วัดในแนวทแยง	163 ซม.	189 ซม.
เสียง (เอาต์พุต)	20 W	20 W
ขนาด (กว้าง x สูง x ลึก) ตัวเครื่อง พร้อมขาตั้ง	144.96 x 82.93 x 5.76 ซม. 144.96 x 91.19 x 30.72 ซม.	167.54 x 95.96 x 6.04 ซม. 167.54 x 104.06 x 32.30 ซม.
น้ำหนัก ไม่มีขาตั้ง พร้อมขาตั้ง	22.3 กก. 24.8 กก.	36.0 กก. 39.5 กก.
ชื่อรุ่น	QA85Q70T	QA49Q80T
ความละเอียดการแสดงผล	3840 x 2160	3840 x 2160
ขนาดหน้าจอ วัดในแนวทแยง	214 ซม.	123 ซม.
เสียง (เอาต์พุต)	20 W	40 W
ขนาด (กว้าง x สูง x ลึก) ตัวเครื่อง พร้อมขาตั้ง	189.63 x 108.25 x 5.99 ซม. 189.63 x 118.64 x 39.21 ซม.	109.48 x 63.44 x 5.49 ซม. 109.48 x 71.14 x 23.98 ซม.
น้ำหนัก ไม่มีขาตั้ง พร้อมขาตั้ง	47.5 กก. 48.7 กก.	13.1 กก. 17.5 กก.

ชื่อรุ่น	QA55Q80T	QA65Q80T
ความละเอียดการแสดงผล	3840 x 2160	3840 x 2160
ขนาดหน้าจอ วัดในแนวทแยง	138 ซม.	163 ซม.
เสียง (เอาต์พุต)	60 W	60 W
ขนาด (กว้าง x สูง x ลึก) ตัวเครื่อง พร้อมขาตั้ง	122.76 x 70.67 x 5.39 ซม. 122.76 x 78.34 x 25.58 ซม.	144.65 x 82.98 x 5.39 ซม. 144.65 x 90.57 x 28.91 ซม.
น้ำหนัก ไม่มีขาตั้ง พร้อมขาตั้ง	17.9 กก. 21.0 กก.	24.1 กก. 27.8 กก.
ชื่อรุ่น	QA75Q80T	QA85Q80T
ความละเอียดการแสดงผล	3840 x 2160	3840 x 2160
ขนาดหน้าจอ วัดในแนวทแยง	189 ซม.	214 ซม.
เสียง (เอาต์พุต)	60 W	60 W
ขนาด (กว้าง x สูง x ลึก) ตัวเครื่อง พร้อมขาตั้ง	167.06 x 95.87 x 5.39 ซม. 167.06 x 103.62 x 31.68 ซม.	189.28 x 108.32 x 5.49 ซม. 189.28 x 116.31 x 33.88 ซม.
น้ำหนัก ไม่มีขาตั้ง พร้อมขาตั้ง	34.4 กก. 40.3 กก.	43.3 กก. 50.1 กก.

ข้อควรพิจารณาด้านสิ่งแวดล้อม

อุณหภูมิขณะทำงาน	50°F ถึง 104°F (10°C ถึง 40°C)
ความชื้นขณะทำงาน	10% ถึง 80%, ไม่กลั่นตัว
อุณหภูมิในการจัดเก็บ	-4°F ถึง 113°F (-20°C ถึง 45°C)
ความชื้นในการจัดเก็บ	5% ถึง 95%, ไม่กลั่นตัว

- การออกแบบและข้อมูลจำเพาะอาจมีการเปลี่ยนแปลงโดยไม่ได้แจ้งให้ทราบล่วงหน้า
- สำหรับข้อมูลเกี่ยวกับการจ่ายไฟ และข้อมูลเพิ่มเติมเกี่ยวกับการใช้พลังงาน โปรดดูที่ฉลากพิกัดของผลิตภัณฑ์
- คุณสามารถดูฉลากข้อมูลที่ด้านหลังของ TV (สำหรับบางรุ่น คุณสามารถดูฉลากข้อมูลที่ด้านในของฝาครอบขั้วต่อ)

การลดการใช้พลังงาน

เมื่อคุณเปิดโทรทัศน์ เครื่องจะเข้าสู่โหมดสแตนด์บาย ในโหมดนี้ เครื่องจะยังใช้พลังงานในปริมาณเล็กน้อย ในการลดการใช้พลังงาน ให้ถอดปลั๊กสายไฟเมื่อคุณไม่ใช้โทรทัศน์เป็นเวลานาน

ใบอนุญาต

DOLBY AUDIO™

POWERED BY
QUICKSET®

HEVC Advance™
Covered by Patents at patentlist.hevcadvance.com

HDMI™
HIGH-DEFINITION MULTIMEDIA INTERFACE

The terms HDMI and HDMI High-Definition Multimedia Interface, and the HDMI Logo are trademarks or registered trademarks of HDMI Licensing LLC in the United States and other countries.

คำเตือน - เพื่อป้องกันการลุกไหม้ในกรณีที่เกิดเพลิงไหม้ โปรดเก็บเทียนและสิ่งของที่มีเปลวไฟอื่นๆ ห่างจากผลิตภัณฑ์ตลอดเวลา



ภาคผนวก : ระดับความเหมาะสมของรายการ

ตัวอักษร	ไอคอน	คำอธิบาย
ไม่กำหนด		กรณีไม่มีการระบุรหัสจากช่องรายการ
ป		รายการสำหรับเด็กปฐมวัย อายุ 3-5 ปี
ด		รายการสำหรับเด็ก อายุ 6-12 ปี
ท		รายการที่เหมาะสมสำหรับผู้ชมทุกวัย
น13		รายการที่เหมาะสมกับผู้ชม ที่มีอายุ 13 ปีขึ้นไป ผู้ชมที่มีอายุน้อยกว่า 13 ปี ควรได้รับคำแนะนำ
น18		รายการที่เหมาะสมกับผู้ชม ที่มีอายุ 18 ปีขึ้นไป ผู้ชมที่มีอายุน้อยกว่า 18 ปี ควรได้รับคำแนะนำ
ฉ		รายการเฉพาะไม่เหมาะสมสำหรับเด็กและเยาวชน

เว้นหน้านี้วางไว้

เว้นหน้านี้ว่างไว้

เว้นหน้านี้วางไว้

SAMSUNG

ติดต่อเครือข่ายขงทั่วโลก

ถ้าคุณมีข้อซักถามหรือความคิดเห็นเกี่ยวกับผลิตภัณฑ์ของ Samsung โปรดติดต่อศูนย์บริการลูกค้าของ Samsung

ประเทศ	ศูนย์บริการ Samsung ☎	เว็บไซต์
SINGAPORE	1800 7267864 1800-SAMSUNG	www.samsung.com/sg/support
AUSTRALIA	1300 362 603	www.samsung.com/au/support
NEW ZEALAND	0800 726 786	www.samsung.com/nz/support
VIETNAM	1800 588 889	www.samsung.com/vn/support
THAILAND	0-2689-3232 1800-29-3232 (Toll free)	www.samsung.com/th/support
MYANMAR	+95-1-2399-888	www.samsung.com/mm/support
CAMBODIA	+855-23-993232 1800-20-3232 (Toll free)	www.samsung.com/th/support
LAOS	+856-214-17333	
MALAYSIA	1800-88-9999 +603-7713 7420 (Overseas contact)	www.samsung.com/my/support
INDONESIA	021-5699-7777 0800-112-8888 (All Product, Toll Free)	www.samsung.com/id/support
PHILIPPINES	1-800-10-726-7864 [PLDT Toll Free] 1-800-8-726-7864 [Globe Landline and Mobile] 02- 422-2111 [Standard Landline]	www.samsung.com/ph/support
JAPAN	0120-363-905	www.galaxymobile.jp/jp/support
INDIA	1800 40 SAMSUNG (1800 40 7267864) (Toll-Free) 1800 5 SAMSUNG (1800 5 7267864) (Toll-Free)	www.samsung.com/in/support
NEPAL	16600172667 (Toll Free for NTC Only) 9801572667 (Toll Free for Ncell users)	www.samsung.com/support
BANGLADESH	09612300300 08000300300 (Toll free)	
SRI LANKA	011 SAMSUNG (011 7267864)	
EGYPT	08000-7267864 16580	www.samsung.com/eg/support
ALGERIA	3004	www.samsung.com/n_africa/support
IRAN	021-8255 [CE]	www.samsung.com/iran/support
ISRAEL	*6963	www.samsung.com/il/support
SAUDI ARABIA	(+966) 8002474357 (800 24/7 HELP)	www.samsung.com/sa_en/support (English) www.samsung.com/sa/support (Arabic)
PAKISTAN	0800-Samsung (72678)	www.samsung.com/pk/support
TUNISIA	80 100 012	www.samsung.com/n_africa/support
U.A.E	800-SAMSUNG (800 - 726 7864)	www.samsung.com/ae/support (English) www.samsung.com/ae_ar/support (Arabic)
OMAN	800-SAM CS (800-72627)	
KUWAIT	183-CALL (183-2255)	
BAHRAIN	8000-GSAM (8000-4726)	
QATAR	800-CALL (800-2255)	
TURKEY	444 77 11	
JORDAN	0800-22273 06 5777444	
LEBANON	1299	www.samsung.com/levant/support
IRAQ	80010080	www.samsung.com/n_africa/support
MOROCCO	080 100 22 55	

